

# Bildekräfte, Äther, Vril, freie Energie: Mathematik, Forschungen, Entwicklungen – Anwendungen



## Inhaltsverzeichnis

Bildekräfte, Äther, Vril, freie Energie: Mathematik, Forschungen, Entwicklungen – Anwendungen.....	1
Rückblick Teil 1.....	2
Allgemeines.....	3
Sakramentalismus.....	4
Übersicht.....	5
1. Geistige und Mathematische Grundlage.....	6
Rudolf Steiner:Sphärenharmonie – Johannes Kepler: Harmonie der Himmelsbewegung.....	6
Mathilde Scholl: Die 4. Dimensionen – Burkhard Heim: Die 12 Dimensionen.....	6
Universal Scaling: Hartmut Müller.....	7
Universelle Ordnung.....	7
2. Physikalische Effekte.....	8
Bielfeld-Brown-Effekt.....	9
Podkletnov-Experiment.....	10
Casimir-Effekt.....	11
Superkavitation.....	12
Hochgeschwindigkeitszerspannung (HSC).....	13
Nullpunktenergie.....	14
Shape Power und Gravitations Resonsnz Phänomen .....	15
SonoChemie – SonoFusion.....	17
3. Unbestätigte, vermutete, offiziell verleugnete Effekte.....	18
Vril Technk.....	19
Karl Schappeller.....	19
John W. Keely.....	20
Wilhelm Reich: „Äther, Gott und Teufel“.....	20
Dr. Royal Rife Erfinder und Entwickler neuer Resonanzheilmethode.....	22
Niklas Tesla.....	23
Viktor Schauberger.....	24
John Hutchinson.....	25
John L. Griggs: Hydrosonic Pump – Schock Wellen Kraft.....	26
4. Anthroposophische Forschungsansätze und Anwendungen.....	27
Der Versuch von Einsingen (Ort bei Ulm) .....	28
Der Strader Apparat.....	29
Paul Schatz: Der Umgestülpte Würfel und das Oloid.....	30
Mistelpräperat Maschine Hiscia Arlesheim.....	31
Die empfindliche Flame: Kerze und Schwingung .....	32
5. Materialverwandlung und Pflanzenwachstum.....	34
6. Versuchs- und Entwicklungsvorhaben aus der Werkstätte Anger .....	35
Versuchsgerät M1: Der Wärmeäther, weniger als Nichts, Casimir – Effekt.....	36
Versuchsgerät M2: Schauberger – Resonanz (Wiederklang) Gerät.....	39
Versuchsgerät M4: Das Einsingen – Schappeller Gerät.....	41
Literaturangaben (Hinweisliste).....	45

Ich befinde mich gerade bei der Ausarbeitung eines Buches über die Bildkräfte. In diesem Buch stelle ich die in meinem Vorträgen über die Bildkräfte Teil 1 und 2 dargestellten Themen ausführlicher dar. Da die Texte zu diesem Buch noch unvollständig sind, kann ich die hier vorliegende PDF Ausführungen noch nicht mit ausführlicheren Beschreibungen versehen. Was ich aber versuchen werde, nach der Fertigstellung meines Buches nachzuholen.

## Rückblick Teil 1

### Bildekräfte, Äther, Vril, Chi freie Energie und Kraft des Lebens

1. Der Makrokosmos als die Werkwelt der geistigen Welt
2. In früheren, vor allem atlantischen Zeiten beherrschten die Menschen die Kräfte des Lebendigen, Ätherischen
3. Äther, Bildkräfte das sind die lebendigen, wesenhaften Gedanken
4. Wo Äther ist ist weniger als nichts, leerer als leer
5. Mit unseren lebendigen, leibfreien höheren Gedanken  
leben wir in der Gedankensphäre = Äthersphäre
6. Der Äther, die Bildkräfte, erschaffen, formen, erhalten, reproduzieren und vernichten den physischen Leib
7. Leben, Lebensstufen: wie der Geist, die Astrale Welt und der Äther (Bildkräfte) in die physische Materie wirken
8. Meditation eines Pflanzensamens
9. Die Elementarwesen - Die elementare Welt
10. Ätherwesen, Weltenäther, Erdenäther - Elemente, Unternatur
11. Wärmeäther, Lichtäther, Klang-, Zahlen-, chemischer Äther, Lebensäther
12. Die in die Unternatur, hineingebannten Kräfte der Unternatur,
13. Von Anthroposophie impulierte Bereiche die auch mit Bildekräften arbeiten
14. Bildekräfte Forschung und Anwendungen

## Allgemeines

### *Bildekräfte Forschung und Anwendung*

„Wenn Sie aber bedenken, wie fruchtbar die einseitigen Vorstellungen der Physik für die Technik geworden sind, so können Sie sich ein Bild machen von dem, was auch als technische Folgen auftreten würde, wenn man zu den heute in der Technik einzig figurierenden Druckkräften - denn die räumlichen Saugkräfte, die man hat, sind ja auch nur Druckkräfte; ich meine Saugkräfte, die qualitativ entgegengesetzt sind den Druckkräften - nun auch diese Saugkräfte wirklich fruchtbar machen würde.“, Rudolf Steiner GA321, S.171f

### Pfingstspruch

„Wo Sinneswissen endet,  
Da stehet erst die Pforte,  
Die Lebens Wirklichkeiten  
Dem Seelensein eröffnet;  
Den Schlüssel schafft die Seele,  
Wenn sie in sich erstarket  
Im Kampf, den Weltenmächte  
Auf ihrem eignen Grunde  
Mit Menschenkräften führen;  
Wenn sie durch sich vertreibt  
Den Schlaf, der Wissenskräfte  
An ihren Sinnesgrenzen  
Mit Geistes-Nacht umhüllet.“,

V. Wien, 6. Mai 1915“, (Ga40, S. 87)

- **Die allgemeine Verwendung der Bildekräfte-Technik**

Was wir brauchen:

Die vollständige Auflösung des Systems: „Patent“: Jede helfende Technologie muss den Menschen auch frei zugänglich sein.

Eine moralisch höher entwickelte christliche soziale menschliche Gemeinschaft, sozialen Organismus! Freies selbstverwaltetes Geistesleben. Menschen-Mitmenschen-Gerechtes Rechtsleben

Eine brüderliche Wirtschaft, in der die Verirrungen der heutigen Finanz-, Pharma-, Medien-, Monopol-, und Konzernwirtschaft überwunden und durch ein menschlichen Füreinander ersetzt ist.

Die Gründung größeren Unternehmungen im Eigentum der lokalen/sachlichen Menschengemeinschaften: Stiftungsähnlich, Gemeinnützigkeit, fachliche Fähigkeiten, Individuelles Unternehmertum. Die in der Lage sind Bildkräfte Forschung, Umsetzung, weltweiten Vertrieb unter wirtschaftlichen Gesichtspunkten gegen den Widerstand der Monopolstrukturen durchzusetzen.

## Sakramentalismus

### *Sakramentalismus*

„«Sakramentalismus» ist ein Ausdruck dafür, daß die menschliche Handlung von moralischer Vollendung, von Heiligkeit durchglüht sein muß. Erst wenn dem Menschen der Laboriumstisch, wo er seine Arbeit vollbringt, ein Altar sein wird und seine Handlung eine heilige, dann wird er dazu reif sein, daß ihm dieses Wissen ausgeliefert werden kann. Man denke sich die heutigen Menschen mit all ihrem Materialismus - wie weit ist ihr Laboriumstisch heute entfernt von einem Altar!“, GA101, S. 214, 27.12.1907

### Anwendung und Forschung der Bildekräfte-Technologien

1. Geistige und Mathematische Grundlagen
2. Physikalische Effekte
3. Unbestätigte, vermutete, von der offiziellen Physik verleugnete Effekte
4. Anthroposophische Forschungsansätze und Anwendungen
5. Bekannte und verbreitete Anwendungen
6. Material und Pflanzenwachstumsveränderungs – Technologien
7. Aus den Forschungs- und Entwicklungsvorhaben der Werkstatt Anger

# 1. Geistige und Mathematische Grundlage

## Geistige und Mathematische Grundlagen der Bildkräfteforschung

Rudolf Steiner die Musik ist Abbild der Sphärenharmonien

Johannes Kepler Harmonie der Himmelsbewegungen

Mathilde Scholl: ÜBER DIE VIERTE DIMENSION

Burkhard Heim: Die zwölf Dimensionen

Hartmut Müller: Universal scaling

Matthias Alexander Pauqué: Universelle Ordnung

## Rudolf Steiner: Sphärenharmonie – Johannes Kepler: Harmonie der Himmelsbewegung

### Rudolf Steiner die Musik ist Abbild der Sphärenharmonien

Jeden Morgen wacht der Mensch auf aus einer Welt der Sphärenmusik...daß die Seele während der Nacht schwelgt und lebt in dem flutenden Ton, als dem Element, aus dem sie eigentlich gewoben ist, das eigentlich ihre Heimat ist. Der schaffende Tonkünstler nun setzt den Rhythmus, die Harmonien und Melodien, die sich während der Nacht seinem Astralleib einprägen, um in einen physischen Ton. ...Das ist der geheimnisvolle Zusammenhang zwischen der Musik, die hier im Physischen erklingt, und dem Hören der geistigen Musik in der Nacht.

### Johannes Kepler Harmonie der Himmelsbewegungen

Das „Astronomische und Metaphysische Buch“, führt schließlich zu den Harmonien in den Himmelsbewegungen. Bei der Suche nach dem vollkommenen Urbild, das aus den harmonischen Proportionen der regulären ebenen und räumlichen Figuren geformt ist, gelangt Kepler zu seinem nach harmonischen Verhältnissen strukturierten kosmologischen System:

1. Keplersches Gesetz: Die Planeten bewegen sich auf elliptischen Bahnen. In einem ihrer Brennpunkte steht die Sonne.
2. Keplersches Gesetz: Ein von der Sonne zum Planeten gezogener Fahrstrahl überstreicht in gleichen Zeiten gleich große Flächen.
3. Keplersches Gesetz: Die Quadrate der Umlaufzeiten zweier Planeten verhalten sich zueinander wie die Kuben (dritten Potenzen) der großen Halbachsen ihrer Bahnellipsen.

## Mathilde Scholl: Die 4. Dimensionen – Burkhard Heim: Die 12 Dimensionen

### Mathematische Grundlagen der Bildkräfteforschung Mathilde Scholl: ÜBER DIE VIERTE DIMENSION

- |           |                                |                           |
|-----------|--------------------------------|---------------------------|
| 1. Gerade | 4. Zeit                        | 7. reiner Gedanke         |
| 2. Fläche | 5. Empfindung                  | 8. imaginativer Gedanke   |
| 3. Kubus  | 6. Selbstbewußtsein <i>Ich</i> | 9. schöpferischer Gedanke |
|           | 10. 0 kosmische Gestaltung     |                           |
- Geist  
Seele  
physische Welt*

Wenn wir also die endlichen Verhältnisse der Körper ins Unendliche übertragen, finden wir eine Verwandlung aller Dinge. Der Mensch steht in der Unendlichkeit. Was wir vom Menschen sehen können, ist wie ein Moment aus seinem unendlichen Kreislauf ausgeschnitten, der Moment, wo Vergangenheit und Zukunft zusammentreffen.

### Burkhard Heim: Die zwölf Dimensionen

2. Obere vier Dimensionen (Spiegelbildlichen geistigen Raum) G4
  3. Vier Dimensionen (vermitteln zwischen materiellen/geistigen Bereich)
  1. Untere vier Dimensionen (Raum und Zeit) R4
- Geist  
Seele  
physische Welt*

Tief beeindruckt sah er komplexe mathematische Symmetrien, die auf eine alles umfassende Intelligenz hinviesen.

### Mathematische Grundlagen der Bildkräfteforschung

#### Hartmut Müller: Universal scaling

Alle natürlichen Zahlen 1, 2, 3, 4 .. sind aus Primzahlen konstruierbar. Primzahlen sind natürliche Zahlen, die sich nur durch die Zahl 1 und durch sich selbst ohne Rest teilen lassen, also die Zahlen 2, 3, 5, 7, 11, 13, 17, 19, 23...

Diese Zahlen sind die Elementarteilchen des Zahlenkontinuums. ...Nichtprimzahlen sind eindeutig als Primfaktorprodukte darstellbar.

Man könnte auch sagen, Nichtprimzahlen sind Primzahl-Gruppen....

Schwingungen sind die energetisch effizienteste Art der Bewegung. Deshalb schwingt alle Materie ...

Aufgrund ihrer energetischen Effizienz determinieren Schwingungsprozesse den Aufbau der Materie in allen Größenordnungen...

Die Melodie der Schöpfung Scaling entsteht sehr einfach – infolge von Eigenschwingungsprozessen. Eigenschwingungen sind Schwingungen der Materie, die bereits bei sehr geringer Energiezufuhr entstehen.“, Global Scaling Theorie

## Universelle Ordnung

### Mathematische Grundlagen der Bildkräfteforschung

#### Matthias Alexander Pauqué: Universelle Ordnung

Universelle Ordnung: Die gesamte Schöpfung unterliegt einer göttlichen Ordnung.

Die Welt geht aus einem hervor.

Es ist eine logarithmische Skaleninvarianz der Wiederholung des selben zu finden.

Die Erstzahl (Primzahl) als Gruppenbilder der Zahlen.

Darum können wir den Oktavaufbau der Welt finden.

Der Widerklang (Resonanz): Ein Prozess wird zum Schwingen gebracht weil er aus der selben Schwingung besteht wie die anregende Schwingung.

Selbstähnlichkeit: Alles in der Natur, in der Schöpfung ist in Selbstähnlichkeit aufgebaut.

Universelle Gleichmäßigkeit: erklärt warum sich strukturbildende Kräfte in unterschiedlichen maßstäblichen Ebenen, aber in logarithmisch gleichmäßigen Abständen, wiederholen. Es ist immer durch die Mathematik des Kettenbruches (In) Muster (universelles) erkennbar.

## 2. Physikalische Effekte

### Physikalische Effekte

Biefeld-Brown-Effekt

Das Podkletnov-Experiment

Casimir-Effekt

Superkavitation

Hochgeschwindigkeitszerspannung (HSC)

Schwingung durch die Augen des neuen Physiker

Nullpunktenergie

Kalte Fusionstechnik

SonoChemie



## Bielfeld-Brown-Effekt

- **Bielfeld-Brown-Effekt**

wurde um 1920 von Thomas Townsend Brown entdeckt und 1923 von ihm und Dr. Paul Alfred Bielfeld an der Denison University in Granville, Ohio, erstmals eingehend untersucht.

Der Effekt besteht darin, dass ein auf hohe Spannung (im kV-Bereich) aufgeladener Kondensator eine Tendenz zeigt, eine Bewegung in Richtung seiner positiv geladenen Platte auszuführen, mit anderen Worten, es entsteht eine Schubkraft, die unabhängig von der Lage des Kondensators im Raum ist.

1953 gelang es Brown, eine Luftfolie kreisen zu lassen. Die Folie war an einen Draht mit einem Mast verbunden und wurde auf diese Weise mit der Betriebsspannung von 50 kV versorgt.

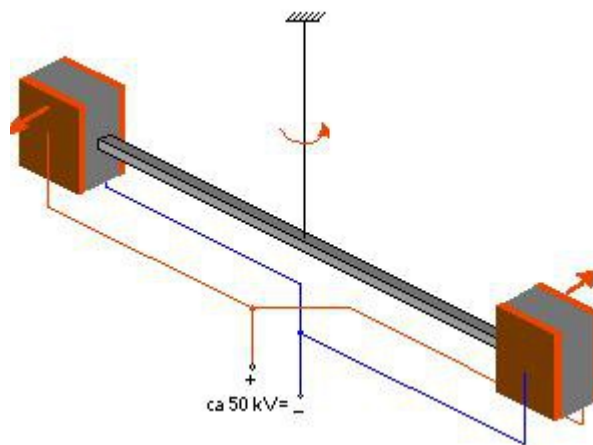

## Podkletnov-Experiment

- **Podkletnov-Experiment**

Tests an einer sich schnell drehenden Scheibe aus supraleitender Keramik durch, die im Magnetfeld von drei elektrischen Spulen schwebte, die alle in einem Tieftemperaturgefäß, einem so genannten Kryostat, eingeschlossen waren.

Bringt man nun einen Testkörper in den Raum oberhalb der Anordnung, so verliert dieser bis zu 2% seiner (schweren) Masse.

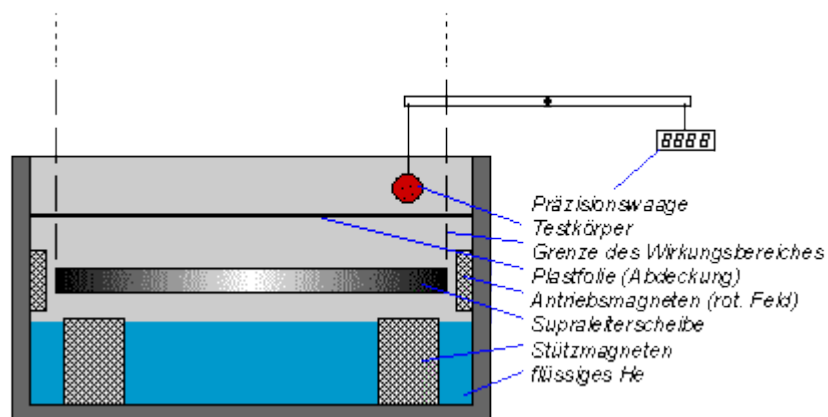

## Casimir-Effekt

t

- Casimir-Effekt

Der Casimir-Effekt wurde von Hendrik Casimir 1948 vorhergesagt und 1958 von Marcus Spaarnay experimentell bestätigt, man ordnet ihn der Quantenmechanik oder einem quantentheoretisch deutbarer Effekt der Mikrophysik zu.

Die Naturwissenschaft versucht zu sagen: Das im Vakuum auf zwei parallele Platten eine Kraft wirkt, die beide zusammendrückt. Diese Kraft beruht auf der Tatsache, dass das Vakuum ein Raum voller virtueller Teilchen ist (Vakuumfluktuation).

Aus der Bildekräfteforschung können wir sagen, dass im Vakuum ein Bereich herrscht der leerer als leer ist und daher die Ätherwirksamkeit eintritt.

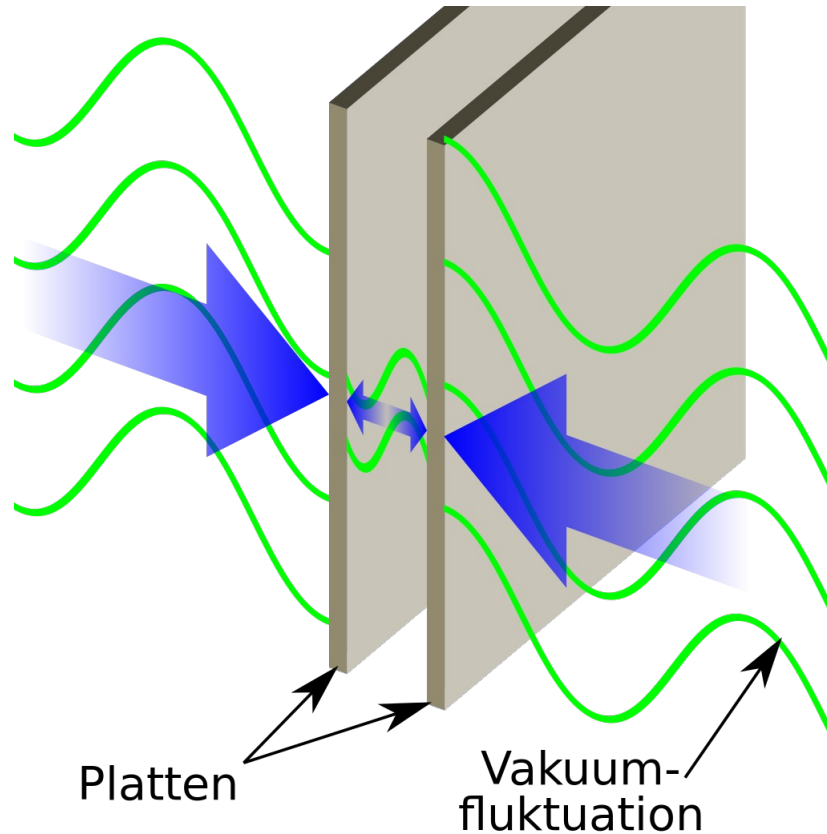

## Superkavitation

- **Superkavitation**

Die Superkavitation ist ein Fall von Kavitation (lat. cavus, "hohl"), bei dem sich hinter einem sehr schnell von Flüssigkeit umströmten Körper (Kavitor) durch den Verdrängungsimpuls der Druck so stark verringert, dass die Flüssigkeit ihrem Phasendiagramm folgend in die Dampfphase übergeht.

Die Geschwindigkeit einer Superkavitation in Wasser liegt beginnt im Bereich von ca. 180 km/h, abhängig vom Druck und der Temperatur des Wassers und der Form des Kavitors.

Von mehreren Ländern wurden bereit Superkavitationstorpedos und unter Umständen auch U-Boote entwickelt.

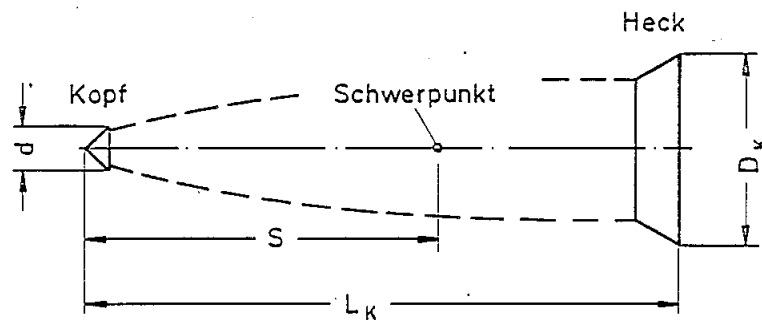

Prinzipskizze eines voll kavitierenden Körpers

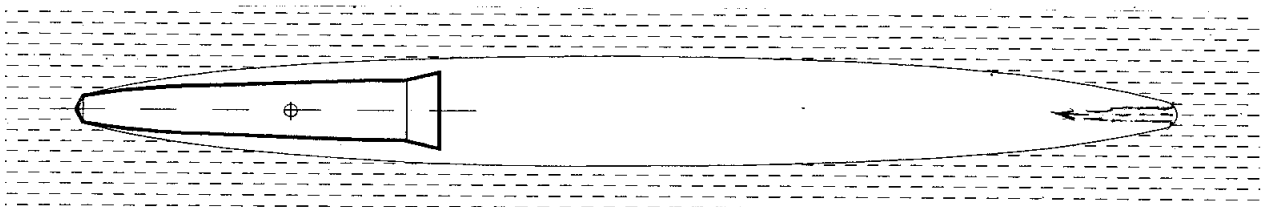

# Hochgeschwindigkeitszerspanung (HSC)

## Hochgeschwindigkeitszerspanung (HSC)

Die Hochgeschwindigkeitszerspanung (englisch High Speed Cutting, HSC) beschreibt in der Metallverarbeitung ein Zerspanungsverfahren, bei dem die Schnittparameter (Schnittgeschwindigkeit sowie Vorschubgeschwindigkeit) um ein Vielfaches (ca. 2-10 fach) höher als herkömmlich angewendet werden, um das Zeitspanvolumen maximal zu optimieren.

Bei Steigerung der Zerspangeschwindigkeit steigen Zerspanndruck und Zerspanntemperatur solange bis es zu einer Zerstörung des Zerspanwerkzeuges kommt. Dieser konventionelle Bereich liegt bei Aluminium ca. bei 400m/min Geschwindigkeit an der Zerspan-Schneide. Erhöht man diese Geschwindigkeit deutlich, dann sinken für einen gewissen Bereich Zerspanndruck und Zerspanntemperatur weider deutlich. Bei Aluminium liegt dieser Bereich ca. 2.500 bis 5.500 m/min.

Optimierter HSC Einsatz für die Serienfertigung von Druckgußteilen  
 1. Internationaler Deutscher Druckgußtag  
 Neuss bei Düsseldorf 2001

# ANGER

## 1. Übersicht der HSC Schnittgeschwindigkeit für verschiedene Werkstoffe

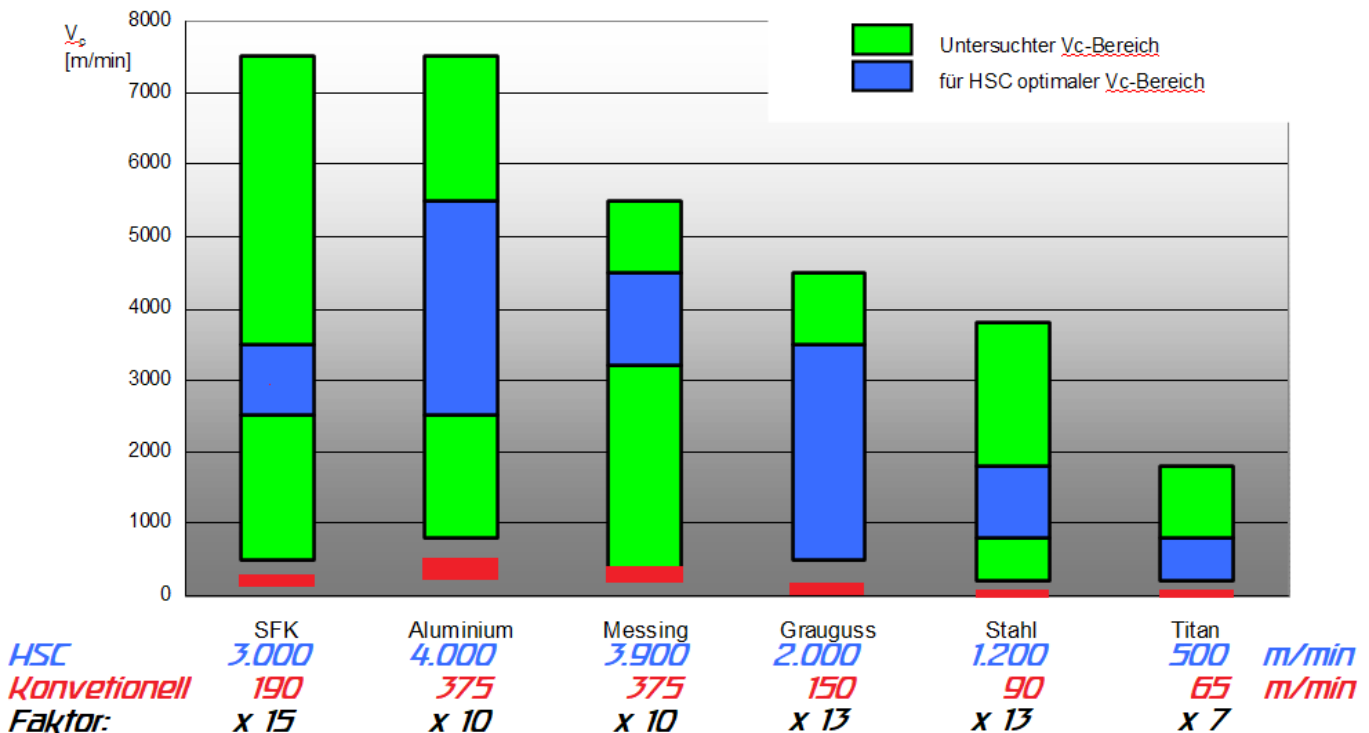

Anton Anger GmbH, Zaunermühlstraße 3, A-4050 Traun, Austria

Tel. +43 / 7229 / 71041-0, Fax Einkauf +43 / 7229 / 710413, Fax Verkauf +43 / 7229 / 710414,  
 e-mail:sales@anger.at, http://www.anger.at

## Nullpunktenergie

### Nullpunktenergie

Die Quantenmechanik sagt eine alldurchdringende Energie existiert, welche in der Struktur des Raumes eingebettet ist, und welche aus Fluktuationen von Elektrizität besteht.

Nullpunkt bezieht sich hierbei auf den absoluten Nullpunkt bei  $0^\circ$  Kelvin.

Die Geometrodynamics zeigte, dass die Energiedichte gewaltig war, nämlich  $10^{94}$  Gramm/cm<sup>3</sup>

Die Gründe, weshalb die Nullpunktenergie schwer aufzudecken ist:

1. Sie ist inkohärent.
2. Die Energie ist überall. Ihre Aufdeckung erfordert die Messung einer Energiedifferenz.
3. Es wird weniger als ein Quantum an Energie bei jedem beliebigen Modus in Kohärenz versetzt.
4. Sie fließt senkrecht zu unserem Raum (virtuell).
5. Sie wechselt die Frequenz sehr schnell. Lineare Detektoren können nicht mit dem Folgesignal kohärent in Resonanz treten.
6. Die sehr hohen Frequenzen treten mit der Materie nicht so leicht in Wechselwirkung

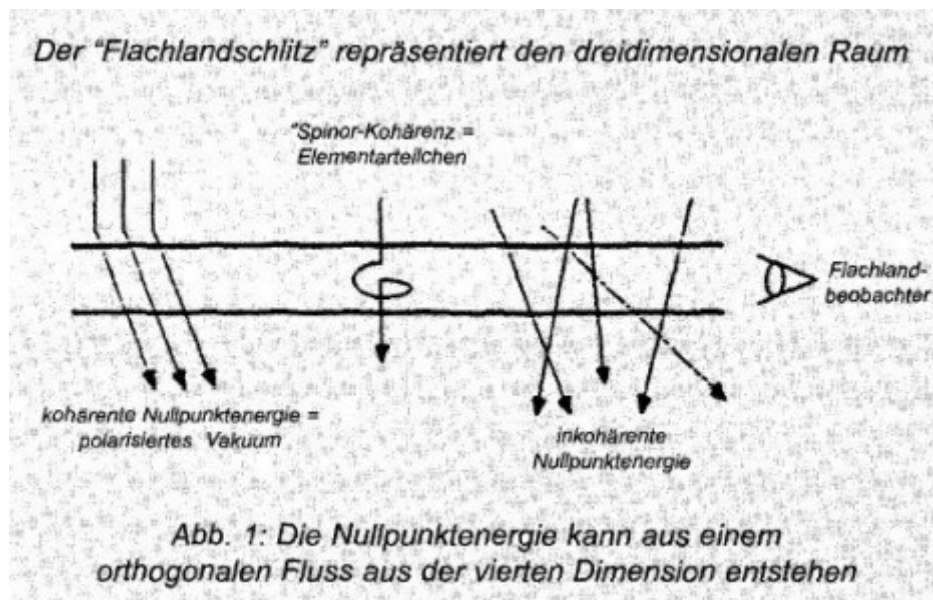

# Shape Power und Gravitations Resonanz Phänomen

## Shape Power und Gravitations Resonanz Phänomen

„Die Konvertierung von Äther in direkt verwendbare Energie“, Dan A. Davidson

Die Verwendung von Formen, Frequenzen und Schwingungen um Äther anzuregen und zu steuern um damit Schwerkraft, Kraft, Energie Wirkungen hervorzubringen.

1. Die Entwicklung von abgestimmten Mustern, die am Körper getragen werden können, um um die Umgebungsenergie so umzuleiten, dass man vor schädlichen Energien geschützt oder nützliche Energien anzuziehen.

2. Eine solche Technik könnte die Lebensdauer und Betriebszeit von jeglicher Art von Geräten verlängern. Harmonisierung der Schwingungen

3. Ein völlig neuer Zweig der energetischen Medizin, der spezifische 2D- und 3D projizierten Mustern, um eine sehr reale Wirkung solcher virtuellen Stimulationen zu erzeugen.

4. Entdeckung von Geometrien oder Mustern, die helfen könnten, zusätzliche zusätzliche Energie in oder um eine Maschine für neue Funktionen

5. Interaktionen mit dem Äther, um seinen Fluss in die Materie zu steuern und so ihr Gewicht, ihre Eigenschaften oder ihre Existenz selbst zu verändern

## Atomic Particle Structure

Some interesting things came out of research on shape power and the Master Power Flame !

Diagram is an idealized view of the forces.

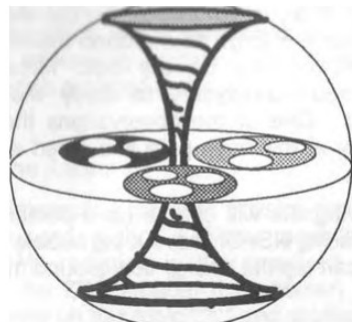
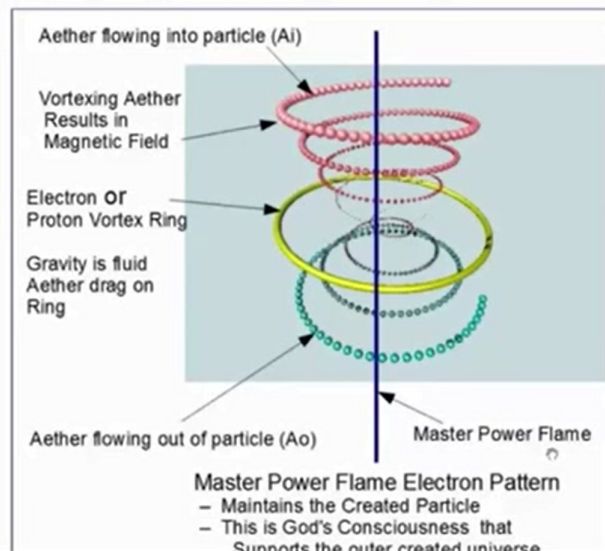

Figure 1.2.2-1. Keely "Atom" (i.e., Proton) Showing Torroidal Structure

## Kalte Fusion

Am 23. März 1989 berichteten Martin Fleischmann und Stanley Pons im Rahmen einer Pressekonferenz von Experimenten, bei denen sie kalte Fusion beobachtet hätten.

„Ihren Angaben nach produzierte der Apparat etwa fünfmal so viel Hitze, wie ihm für das Funktionieren in Form von Elektrizität zugeführt worden war.

..zwei Elektroden. Die Anode „ist eine dünne Spirale aus Platin..die Kathode .. sie was aus Palladium gefertigt....

Beim Experiment hatte man als Elektrolyte schweres Wasser benutzt...“, Verbote Erfindungen, György Egely

Es gibt viele Hinweise auf Forschungen und geheimen oder verborgenen, auch erfolgreichen Arbeiten an der kalten Fusion.

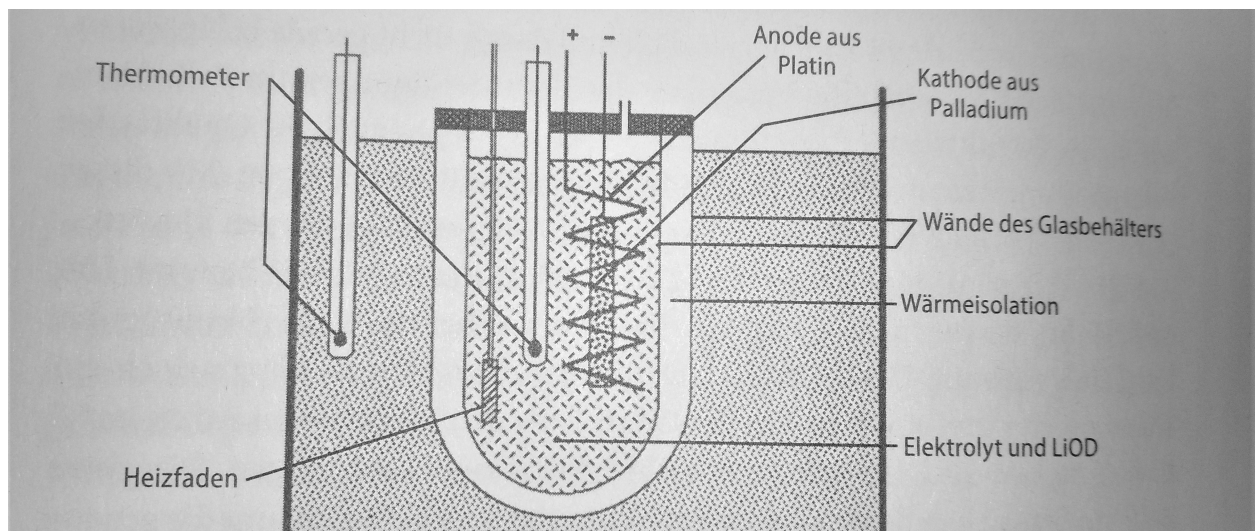

**Abb. 98**

Die Pons-Fleischmann-Zelle. Das Grundprinzip war Hydrolyse in Elektrolyten mit schwerem Wasser.



## SonoChemie SonoFusion

Der US-Wissenschaftler Rusi P. Taleyarkhan vom Oak Ridge National Laboratory berichtete im März 2002 im Magazin Science über die Möglichkeit, mit durch Schallwellen ausgelöster Kavitation eine kontrollierte Fusion herbeizuführen.[40] Bei diesem Sonofusion oder auch Bläschenfusion genannten Vorgang sollen hohe Temperaturen, Drücke, Strahlungs- und Neutronendichten entstehen, die eine Kernfusion ermöglichen.

Die von den Regierungen eingesetzten Kommissionen kamen zu der Ansicht das die Ergebnisse gefälscht waren.

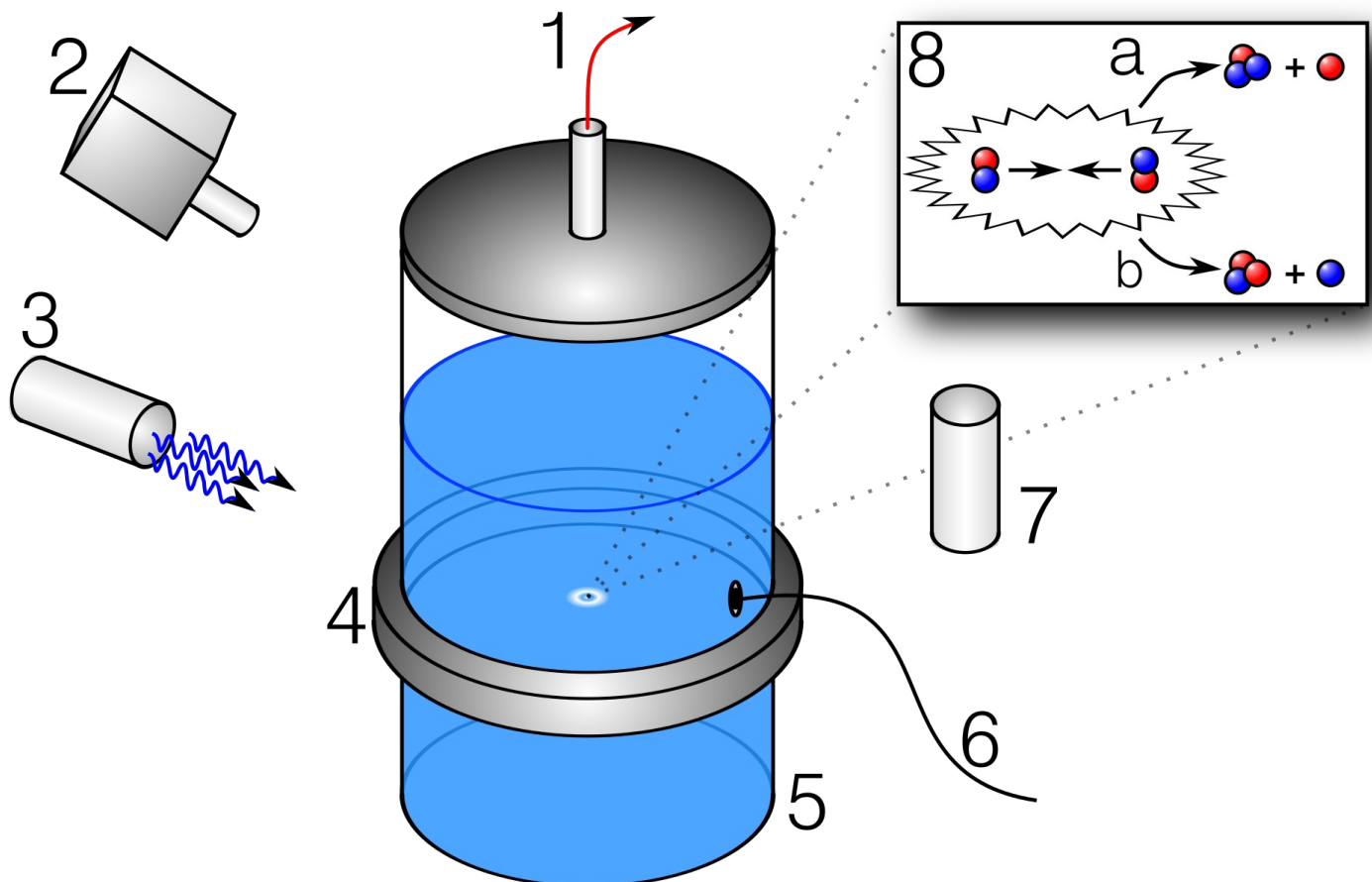

### 3. Unbestätigte, vermutete, offiziell verleugnete Effekte

## Unbestätigte, vermutete, offiziell verleugnete Effekte

Vril Technik

Die Raumkraft. Ihre Erschliessung & Auswertung durch Karl Schappeller

John Keely: Harmonische Äthermaschinen, Zusammenklang der Schwingungen

Wilhelm Reich: Orgon, Orgon-Akkumulator, Cloud-Buster, DOR, POR

Dr. Royal Rife Resonanzheilmethode

Nicolas Tesla: Erfindungen und Überlieferungen

Arbeiten von Viktor Schauberger: Heimkraftwerk, Repulsine

John Hutchinson – Effekt: Levitation,

James L. Griggs - Hydrosonic Pump - ShockWave Power

# Vril Technik, Vril Scheiben

Es gibt Hinweise auf die Entwicklung von freier Energie und namentlich von Bildkräfte (Vril) Antrieben für Flugfahrzeuge in Deutschland bis 1945.

Die ersten literarischen und beschreibenden Hinweise kommen von dem Roman Edward Bulwer-Lytton „Vril oder Eine Menschheit der Zukunft“ und der Autobiographie von Richard Evelyn Byrd.

Es gibt dabei verschiedene Beschreibungen und Hinweise der eingesetzten Technologien: wie die Repulsine von Schauberg, die Glocke von Wilhelm Reich und eine von okkulten Gesellschaften erfahrene Technologie von drehenden Scheiben in Quecksilberbad, sowie noch okkulteren weil magische-geisteswissenschaftliche Wirkenden Elementen.

Letztlich kann aus den veröffentlichten Informationen nicht genau gesagt werden, wie viel entwickelt wurde, wie viele Deutsche sich absetzen konnten und was von US-Amerikanern gestohlen und dann verheimlicht wurde.

## Karl Schappeller

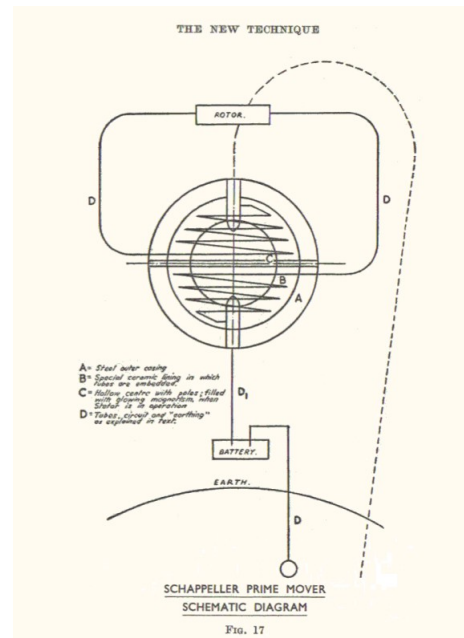

Die physikalische Urkraft.

Raumkraft-Konverter (Prime Mover) der Beschreibung nach Generator, Akkumulator, Transformator und Antenne zugleich.

... zwei evakuierte eiserne Halbkugeln, in die zwei Permanentmagnete derart hineinragen, dass sich deren ungleichnamige Pole in der Kugelachse gegenüberstehen, um so in der Kugelmitte eine "differente Zone"

auszubilden...

## John W. Keely

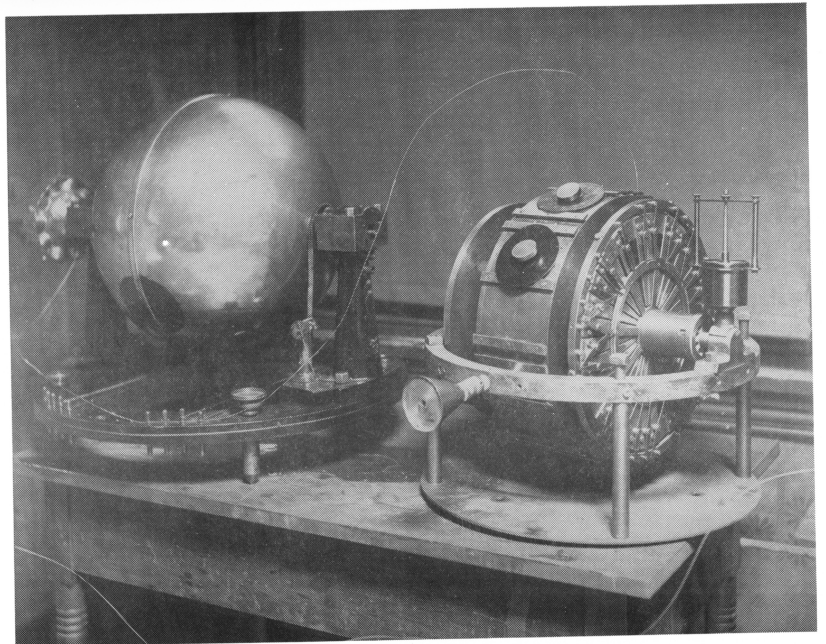

Keely's Motor and Pneumatic Engine.

"Durch Entwicklung der Moralität wird der Mensch ganz andere Kräfte erzeugen können als diejenigen, die jetzt auf dem physischen Plan vorhanden sind. Keely setzte seinen Motor in Bewegung durch Schwingungen, die er im eigenen Organismus erregte. Solche Schwingungen hängen von der moralischen Natur des Menschen ab.", Rudolf Steiner, GA97

## Wilhelm Reich: „Äther, Gott und Teufel“

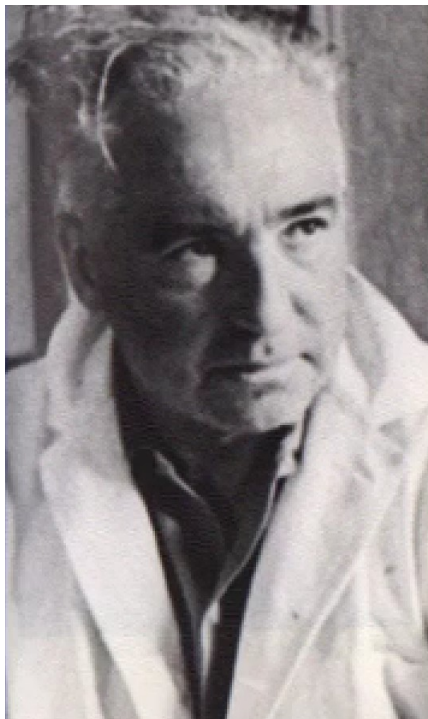

## Wilhelm Reich

Bei den Beschreibung der Arbeiten des Wilhelm Reich „...Neben den blau-grauen Schwaden konnte Reich Lichtblitze und kleine, sich schnell bewegende 'Kreiselwellen' sehen... denn er konnte sie auch mit geschlossenen Augen sehen....“ kann auch davon ausgegangen werden, dass Reich über solch eine Hellsichtigkeit verfügt, wodurch er das Ätherwirken, dass er als bläuliche Wolken, Strömungen, Lichtblitze beschrieben hat, wahrnehmen konnte.

### Orgon

Die Urbewegung die am besten bei der Qualle zu sehen kann. Dieses Zusammenziehen und wieder ausdehnen, die Kontraktion und Expansion und hat so festgestellt, dass das die Grundlage ist die allem Lebendigen zugrunde liegt.

## Dr. Royal Rife Resonanzheilmethode

Die revolutionären Arbeiten des Dr. Royal Rife über die Erkenntnisse der elektromagnetischen Schwingungen auf die leibliche Verfassung des Menschen. Entwicklung eines neuen vielversprechenden Weg der Krebsheilung:

Am Vorabend einer Pressekonferenz über die Ergebnisse wurde Dr. Johnson, der über eine 10rige Erfahrung mit der Rife-Therapie verfügte, schwer vergiftet, und seine Dokumente gingen „verloren“. Rifés Labor fiel Brandstiftung und Sabotage zum Opfer. Ein Feuer zerstörte auch das Burnett Lab, das diese Therapie bestätigte. Dr. Nemes, der einige Auszüge aus Rifés Arbeit publiziert hatte, starb bei einem mysteriösen Brand. Rife selbst wurde unter dubiosen Anschuldigungen der Prozess gemacht.

Hier eine Reihe von wenigen Universal-Frequenzen (728 Hz, 787 Hz, 880 Hz, 5.000 Hz, 10.000 Hz, 2.008 Hz, 2.127 Hz) bei sehr vielen degenerativen, chronischen und akuten entzündlichen Erkrankungen Linderung oder Heilung bringen.

„Rife entdeckte, dass Krankheiten durch Frequenzen auf ihrer individuellen elektromagnetischen Signatur beruhen und deshalb geheilt werden können. Für seine Experimenten erfand Rife ggf. eigene völlig neue Apparaturen selbst: die ersten Mikrodissektoren, Mikromanipulatoren und ultraviolette Überlagerungsmikroskope.

## Niklas Tesla

### Nikolas Tesla

Über die Tätigkeiten und Erfindungen ist ja viel bekannt. Hier erwähnt seinen bekannte Erfindungen die unmittelbar mit den Bildkräften im Zusammenhang stehen:

Das Bildkräfte – Ford Pierce Arrows, Ätherauto: 59 KW Wechselstrommotor, ca. 140km/h Höchstgeschwindigkeit, Baujahr: 1930

Tesla bezeichnete diese Energie, die er bereits 32 Jahre zuvor in Colorado entdeckt hatte, als "radiations" (Strahlungen), die im ganzen Kosmos vorhanden seien.

„..Das Geheimnis der Nutzung von Strahlungsenergie (Äther) besteht darin, in einem System optimale Resonanzbedingungen einzustellen. Das gilt sowohl für elektromagnetische also auch mechanische Schwingungs- oder Rotationssysteme. Entscheidend ist das die Kopplung und damit die Rückwirkung des Endnergieverbrauchers zur Anregungsquelle minimiert wird. Dann ist das System... gezwungen Energie aus dem Umgebungsfeld aufzunehmen.“, Die offene Quelle, Adolf und Inge Schneider

*Wenn Sie das Geheimnis  
des Universums ergründen  
wollen, dann denken Sie  
an Begriffe wie*

*Energie*

*Frequenz*

*Schwingung*

*Nikolas Tesla*

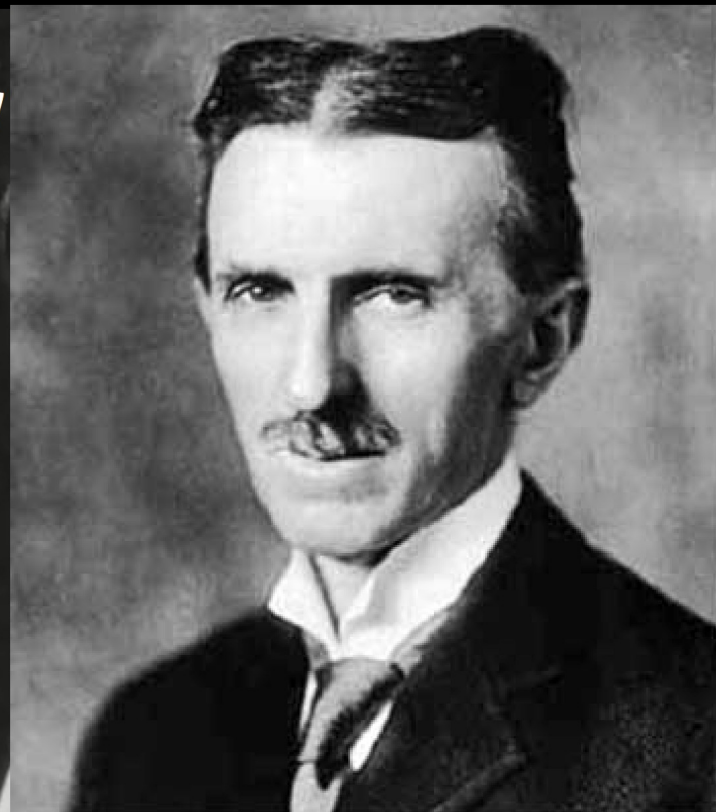

## Viktor Schaubberger

### Viktor Schaubberger

Bei seinen Findungen der lebendigen Technologie von der Naturbeobachtung in einer goetheanistischen Weise vor. Nicht limitiert durch akademische Ausbildung, sah er sich die Naturerscheinungen unvoreingenommen, offen und mit großer Beobachtungsgabe an. Wartete, beobachtete, was ihm die Natur zu sagen hatte. Nicht die eigene Meinung oder die aktuelle Lehrmeinung, sondern das wirkliche Ereignis, das Beobachtete und was sich dadurch aussprach war für ihn von Bedeutung.

Er erkannte das sich hinter den mechanisch von der gegenwärtigen Naturwissenschaft gedachten Kräften noch andere viel stärker, umfänglicher und unerschöpflichere Kräfte verbergen müssen.

„ist das Problem der Wasserentstehung gelöst und wird es dann möglich, jedes Wasserquantum und jede Wasserqualität an beliebigen Orten herzustellen,... ungeheure Wüstenflächen wieder urbar zu machen, wird der Kaufwert der Nahrung und zugleich der Kaufwert der Maschinenkraft auf ein solches Minimum gesenkt, dass es sich nicht mehr lohnt, damit zu spekulieren. Nahrungsfreiheit und kostenlose Maschinenkraft sind so umstürzende Begriffe, dass das gesamte Weltbild und auch alle Weltanschauungen eine Veränderung erfahren werden. Die Wahrung des Geheimnisses Wasser ist daher das größte Kapital des Kapitals und aus diesem Grunde wird jeder Versuch, der dieser Klärung dient, rücksichtslos im Keim erstickt.“, V. Schaubberger "Das Wesen des Wassers"





## John Hutchinson

Der Hutchison-Effekt ist das Resultat der Interferenz von Radiowellen in einem von Hochspannungsgeräten umgebenen Raum. Diese Geräte sind üblicherweise ein Van-de-Graaff-Generator und zwei Teslaspulen.

Beobachtete Effekte:

- Levitation schwerer Objekte
- Verschmelzung unähnlicher Materialien wie Metall und Holz
- anomales Erhitzen von Metallen ohne die Verbrennung umgebenden Materials
- spontanes Zersplittern von Metallen
- vorübergehende als auch dauerhafte Veränderungen der Kristallstruktur und der physikalischen Eigenschaften von Metalle.
- Crystal Battery

## James L. Griggs - Hydrosonic Pump - Schock-Wellen-Kraft

Entwicklung von Maschinen die auch auf dem Prinzip der Kavitation, dh. Der Erzeugung von kleinsten Bläschen und der Kolabierung beruht. Durch die Implusion der Bläschen entsteht eine Leere in dem Ätherkräfte zur Wikinger kommen könne. Es tritt eine Erwärmung ein, die eine Energie frei setzt die deutlich größer ist als für den Antrieb an Energie zugeführt wurde.

Die Erzeugung von Stoßwellen zum Zweck der Transformation in Flüssigkeiten Frühe Prototypen mit drehenden Rotor bestanden, deren Oberfläche mit Bohrungen versehen war, konnten die Temperatur des durch das Gerät fließenden Wassers deutlich erhöhen.

Dieses Ergebnis deutete darauf hin, dass es möglich war, die Kraft der Kavitation nutzbar zu machen.

4. The constant recompression of shockwaves generates heat in the drum cavity to boil water.

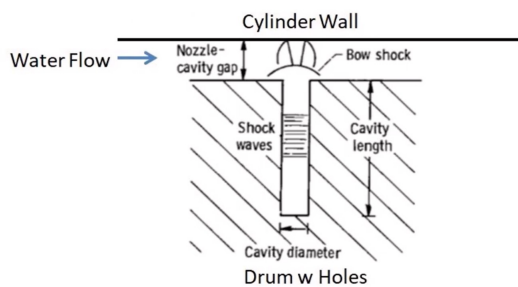

#### **4. Anthroposophische Forschungsansätze und Anwendungen**

### **Anthroposophische Forschungsansätze und Anwendungen**

Der Versuch von Einsingen (Ort bei Ulm)

Strader Apparat

Oloid und Umgestülpter Würfel von Paul Schatz

Mistelpräperat Maschine Hiscia Arlesheim

Flamme Kerze Schwingung

Bildschaffende Methode

## Der Versuch von Einsingen (Ort bei Ulm)

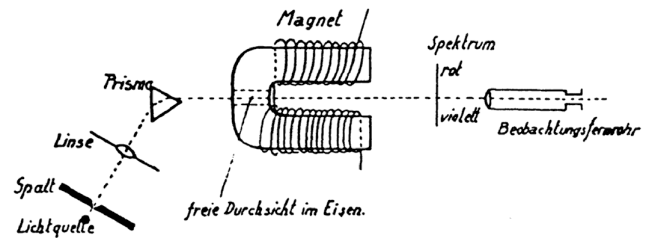
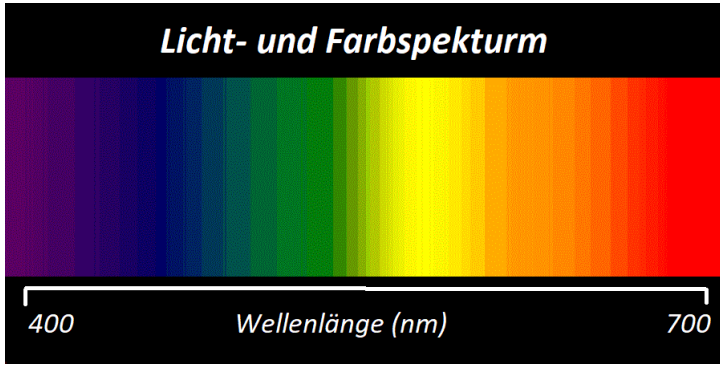

„Vorversuche durch Rudolf E. Maier und Assistent Hans Buchheim im Sommer 1923 in Stuttgart und ein paar Monate später in Einsingen b. Ulm haben dann teilweise die erwarteten Effekte gezeigt. Rudolf Steiner war überaus erfreut über diese ersten Erfolge und sagte in diesem Zusammenhang einmal zu Hans Buchheim, dass diese Versuche viel wichtiger seien als Einsteins Relativitätstheorie. Er hat dann abschließend über diese ersten Resultate als von einem wichtigen Anfangsglied einer Kette von noch weiter auszuarbeitenden Versuchen gesprochen und gegenüber den damals beteiligten Mitarbeitern geäußert, dass der Name Einsingen einmal des Versuches wegen weltbekannt werden wird. Zur Verdeutlichung der Aufgabenstellung seien hier noch die Stellen aus dem zweiten und dritten Naturwissenschaftlichen Kurs, die sich direkt auf diese Aufgabenstellung beziehen, kurz referiert.“, BE122



# Der Strader Apparat

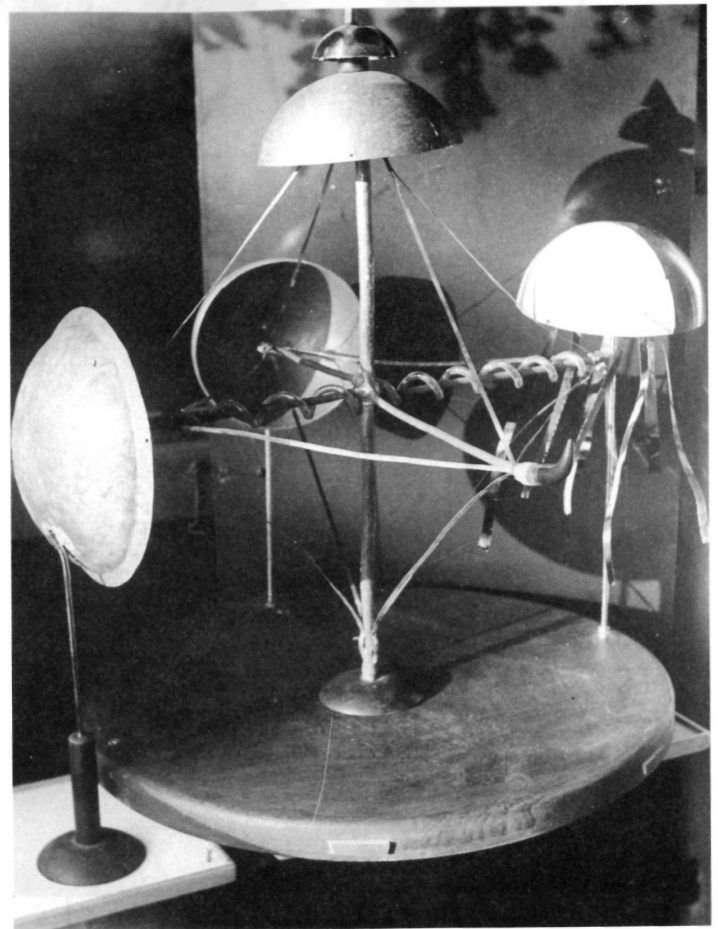
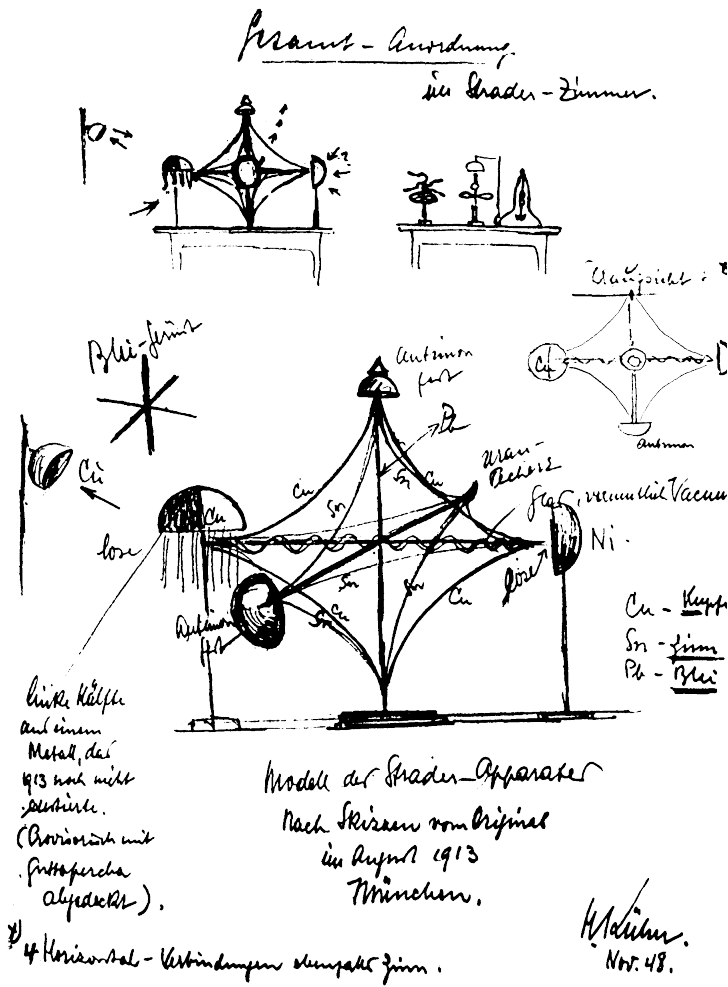

## Der Strader Apparat

„In «Der Hüter der Schwelle» sagt Dr. Strader:

*Es reihte dann Versuch sich an Versuch,  
bis endlich der Zusammenklang von Kräften  
auf meinem Arbeitstische sich ergab,  
der einst in seiner vollen Ausgestaltung  
rein technisch jene Freiheit bringen wird,  
in welcher Seelen sich entfalten können.  
Nicht weiter wird man Menschen zwingen müssen,  
in enger Arbeitsstätte würdelos  
ihr Dasein pflanzenähnlich zu verträumen.  
Man wird der Technik Kräfte so verteilen,  
dass jeder Mensch behaglich nutzen kann,  
was er zu seiner Arbeit nötig hat  
im eignen Heim, das er nach sich gestaltet.“*

GA14, Der Hüter der Schwelle, 1. Bild

## Paul Schatz: Der Umgestülpte Würfel und das Oloid

### Paul Schatz und das Oloid

„Das Oloid wurde 1929 vom Bildhauer und Mathematiker Paul Schatz bei der Betrachtung der Bewegungen des umstülpbaren Würfels entdeckt. .. Er gilt auch als Plausibilitätsnachweis für die Inversionskinematik, einer aus den umstülpbaren platonischen Körpern entwickelte Bewegungslehre.“, <https://anthrowiki.at/Oloid>

Der einzige Körper der über seine gesamte Oberfläche abrollt. Durch die Bewegung des Oloids entsteht eine harmonische Schwingbewegung entlang der Oberfläche. Diese wird für Misch- und Reinigungsvorgängen in Flüssigkeiten verwendet.

Durch seine schwingende sich ständig verändernde rhythmische Bewegung für Technologien des Lebendigen gut geeignet. Es ist eine dem Lebendigen nahe stehende Bewegung.

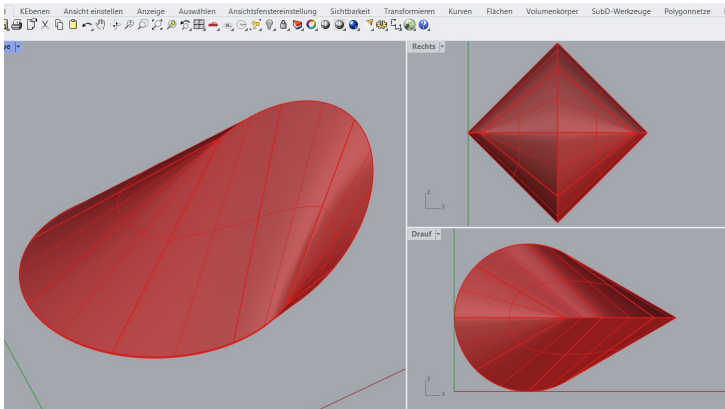

## Mistelpräperat Maschine Hiscia Arlesheim

### Mistelpräperat Maschine Hiscia Arlesheim

„Mittelpunkt des pharmazeutischen Verfahrens zur Verarbeitung der Mistel steht ein technisch anspruchsvoller Prozess, in dem die Extrakte aus Sommer- und Wintermistel auf bestimmte Art vermischt werden. Dieser Mischprozess beruht auf konkreten Hinweisen Rudolf Steiners und ist ein charakteristischer Bestandteil des Iscador-Herstellungsverfahrens. Die dabei einzusetzende Maschine stellt hohe Anforderungen an das Material, das im Zuge industrieller Entwicklungen erst Anfang der 1970er Jahre zur Verfügung stand..

Das Prinzip beruht darauf, dass Sommer- und Wintersaft der Mistel sich im äusseren, hochgebogenen Rand einer sehr schnell rotierenden Titanscheibe durchdringen. Diese Scheibe hat einen Durchmesser von 1 m und rotiert mit 10'000 Umdrehungen pro Minute. Das führt im Scheibenrand zu einer Geschwindigkeit von ca. 1'900 km/h und Fliehkräften von 55'000-facher Erdbeschleunigung (1 kg hat unter diesen Kräften ein Gewicht von 55 Tonnen). Diese Umstände stellen extreme Ansprüche an die einzusetzende Verfahrenstechnik.“

[https://www.vfk.ch/hiscia/anthroposophische\\_mistelpharmazie/mischprozess/](https://www.vfk.ch/hiscia/anthroposophische_mistelpharmazie/mischprozess/)

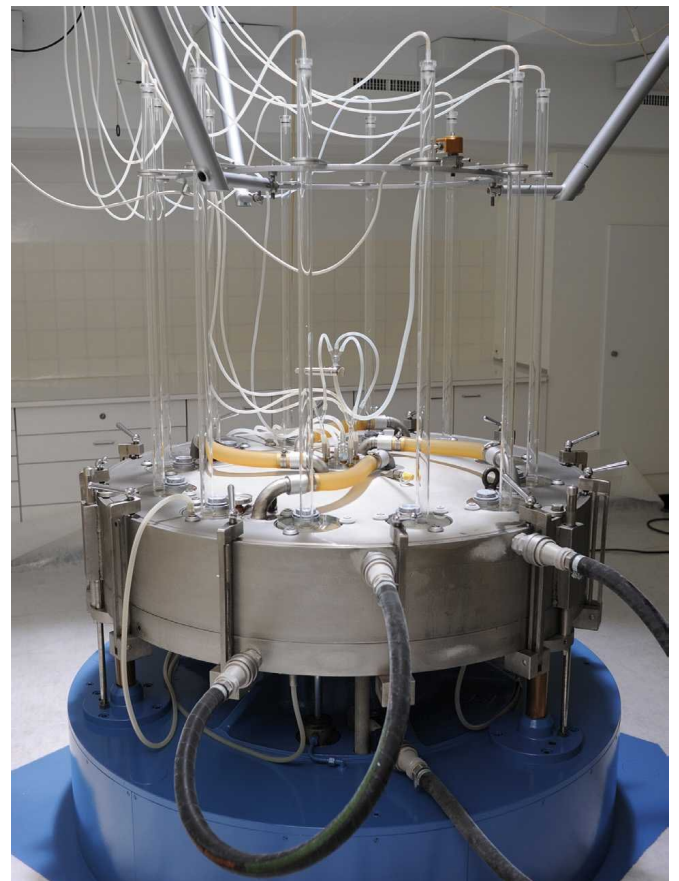
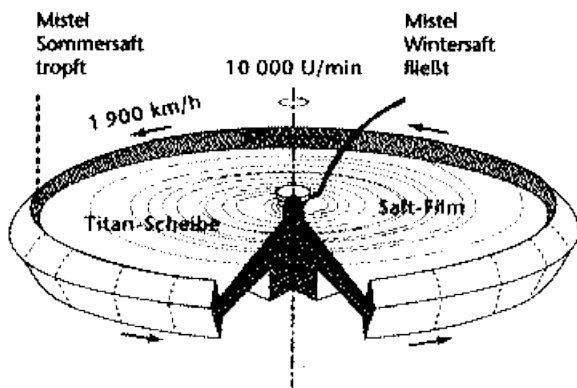

## Die empfindliche Flame: Kerze und Schwingung

### Flamme Kerze Schwingung

Konzept für einen Äther- (Bildkräfte-) Schwingungssensor, der die durch Eurythmie oder die Sprache hervorgerufenen Ätherbewegungen erfassen kann. In weiterer Folge sollte dies dann für die Steuerung und Bewegung von Resonanz-Maschinen verwendet werden können.

„«Theoretisch könnte man beobachten, dass, wenn ein Mensch spricht und ein anderer ihm zuhört, der Ätherleib des Zuhörenden die Sprachschwingungen mitmacht. Wenn einer eine eurythhmische Bewegung macht, so würde der Ätherleib des anderen diese Bewegung in Resonanz mitmachen. Man müßte nun versuchen, inwieweit z. B. eine <l>-Bewegung auf eine Maschine durch Resonanz übertragen werden kann, so dass z. B. ein Hebelarm dieser Maschine die <l>-Bewegung mit macht.»“, BE122, S. 90

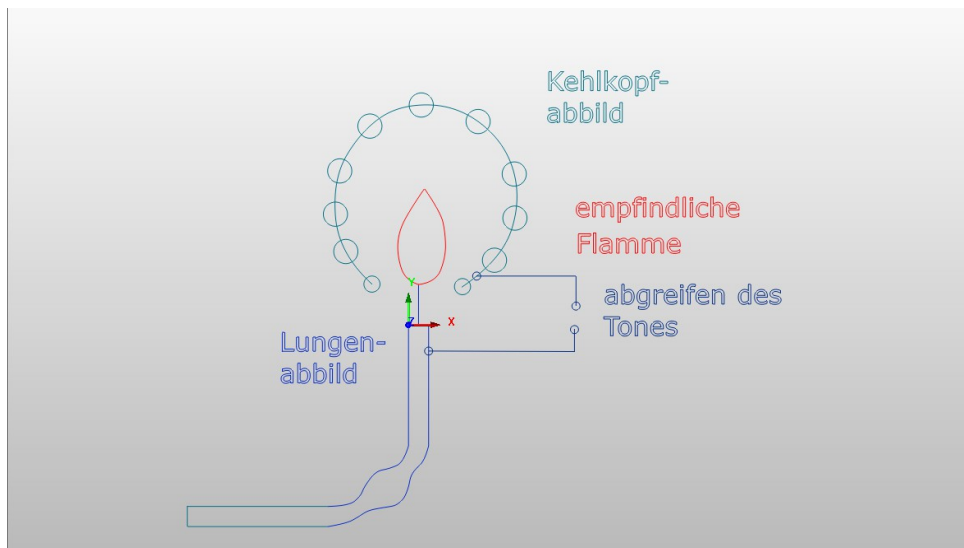

System des menschlichen Sprachorganismus abbilden: Ionisierte Flamme



## Bildschaffende Methoden, Kristallisationsmethode

Die bildschaffenden Methoden, Steigbildmethode, Kupferchloridkristallisation sind Verfahren zur Beurteilung und Qualitätserkennung der zu analysierenden Substanz, vor allem von Lebensmitteln aus biologischem Landanbau (entwickelt durch E. Ehrenfried Pfeiffer, L. Kolisko und R. Hauschka).

Die Kupferchloridkristallisation ist kein quantitatives, sondern ein rein qualitatives, ganzheitliches phänomenologisches - und in diesem Sinn goetheanistisches - Verfahren, das zu den sog. "bildschaffenden Methoden" der Anthroposophie, der anthroposophisch erweiterten Medizin



Die Änderungen der Bildcharaktere bei unterschiedlichen Ernte- und Versuchsbedingungen sowie bei der Alterung der Extrakte weisen auf einen unmittelbaren Zusammenhang zwischen der Gestaltungsfähigkeit des Extraktes und den Lebensprozessen der Pflanze, des Lebensmittels hin.

## 5. Materialverwandlung und Pflanzenwachstum

### Material und Pflanzenwachstums - Technologien

Materialverwandlung, Transmutation

Holzprozess

Veränderung des Pflanzenwachstum

Torf-Stoff Herstellung

Transmutation in der Esoterik

- **Materialverwandlung, Transmutation**

Auf die Zunahme des Magnesiumgehaltes, Phosphor-, Schwefel und Calciumgehaltes in der Wachstumsphase ohne Umgebungseinwirkung und damit die Möglichkeit der Transmutation wiesen die Forscher:

Chemiker Louis-Nicolas Vauquelin 1799

englische Forscher William Prout 1822

Deutsche Forscher Vogel 1844

~1850 Sir Joseph Henry Gilbert, Sir John Bennet Lawes

1875 Baron Albrecht von Herzelee

Ab 1935 Rudolf Hauschka,

1928 Prof. Freudler, University, La Sorbonne

1946 Henri Spindler, Laboratoire Maritime de Dinard

1950-1970 Pierre Baranger, Ecole Polytechnique

1960er Jahre Corentin Louis Kervran

## 6. Versuchs- und Entwicklungsvorhaben aus der Werkstätte Anger

### Forschungs- und Entwicklungsvorhaben der Werkstatt Anger

1. Versuchsgerät M1: Der Wärmeäther, weniger als Nichts, Casimir - Effekt.
2. Versuchsgerät M2: Schauberger – Resonanz (Wiederklang) Gerät
3. Versuchsgerät M4: Das Ensingen – Schappeller Gerät.

Sehr geehrte Damen und Herren, sollten Sie eine der hier vorgestellten Forschungs- und Entwicklungsarbeiten an Maschinen und Geräten für Nachweis und Anwendung der Bildkräfte/Ätherkräfte für unterstützenswert ansehen. Würde ich mich sehr und über eine freundliche Unterstützung/Hilfe freuen. Diese wäre für diese, meine Vorhaben auch sehr hilfreich. Mit vielen herzlichen Dank Gerhard Anger

Unterstützen könnten Sie so sie dies für richtig halten gerne über:

Paypal:

[https://www.paypal.com/donate?token=Q99JgQLWXZv\\_8K\\_0etHe0g7IT21SQRVxXJy9AflrgcTAEBD-zDs0WukwR6dsOvfGrThxk8Zr8nhRIJrA](https://www.paypal.com/donate?token=Q99JgQLWXZv_8K_0etHe0g7IT21SQRVxXJy9AflrgcTAEBD-zDs0WukwR6dsOvfGrThxk8Zr8nhRIJrA)

oder

Paypal Konto: gerhard.anger@emailn.at

Banküberweisung:

Konto: Gerhard Anger

Allgemeine Sparkasse Oberösterreich

IBAN: AT67 2032 0323 0280 6381

BIC: ASPKAT2LXXX

## Versuchsgerät M1: Der Wärmeäther, weniger als Nichts, Casimir – Effekt.

Geräte zur Wärmeerzeugung. Planungsziel autarke Heizung mit ca. 600 bis 1000 Watt Heizleistung.

### Versuchsmaschine M1

#### Der Wärmeäther, weniger als Nichts, Casimir - Effekt.

Es soll ein Versuchsaufbau erarbeitet werden, der es möglich macht mit den verfügbaren Mitteln das Wirken des Wärmeäthers nachzuweisen. Eine Erwärmung des Mediums Wasser zu erreichen. In dem Sinne, dass die Anregung des Wärmewesens nicht nur durch Physikalische, sondern auch durch Wärmeäther Vorgänge erfolgt.

Durch eine Kombination des *Casimir-Effekt* der Quantenmechanik, der besagt, dass im Vakuum auf zwei parallele Platten eine Kraft wirkt, die beide zusammendrückt.

Der Effekte der *Kavitation* und der von James Griggs erforschten Effekte der Kavitationsschockwellen.

In Verbindung mit dem Einsatz Effektverstärkender Schwingungen im Resonanzbereich der *Wassereigenfrequenz* wird das Auftreten von des Wärmeäthers und seine Wirkungsgrad Auswirkungen erforscht.

Forschung und Entwicklung der Bildekräfte-Technologien

#### 1. Maschine M1 Wärme-Äthertechnik

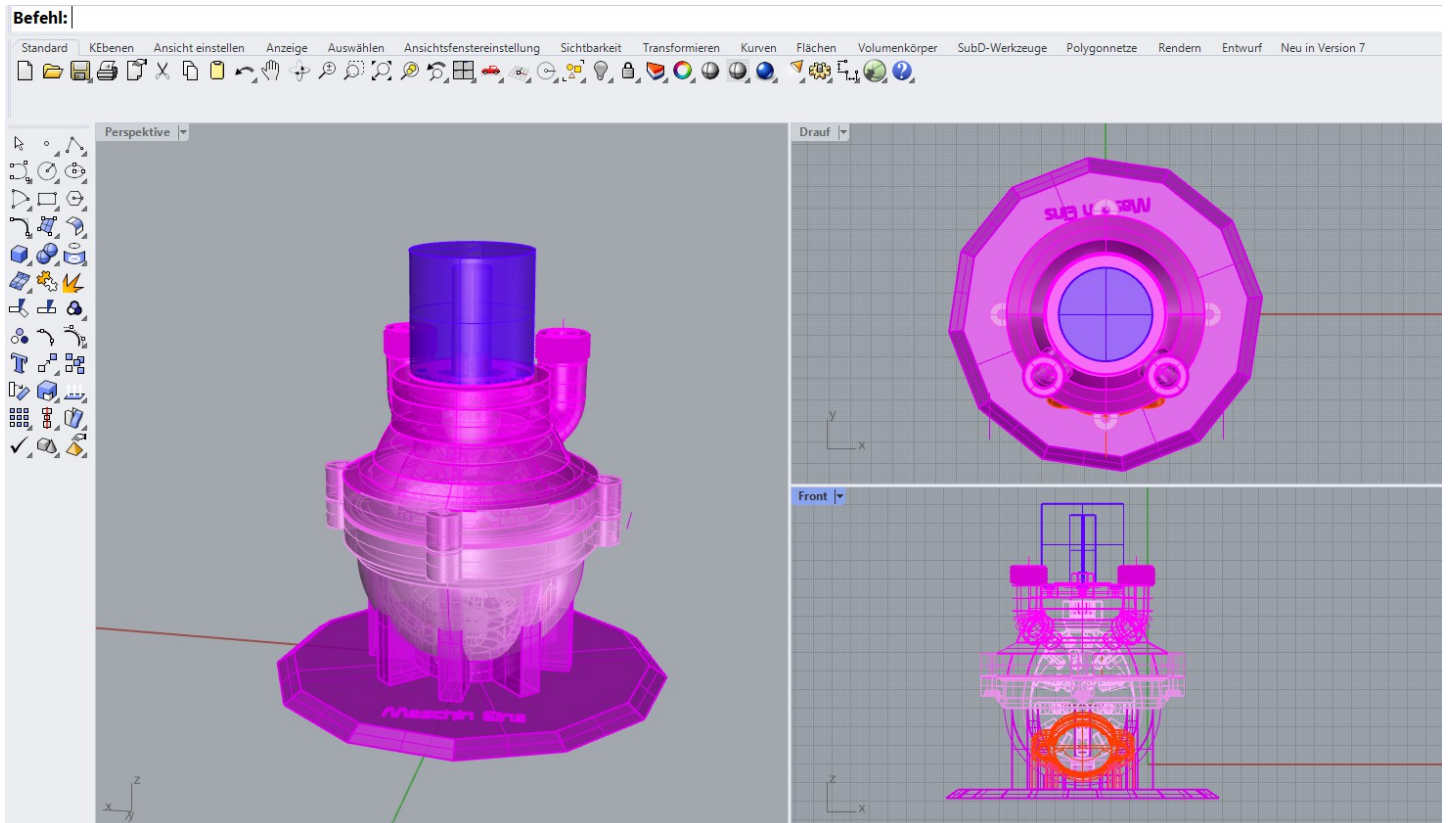

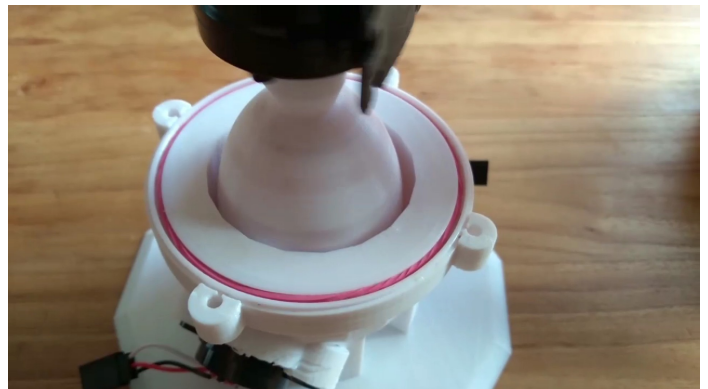
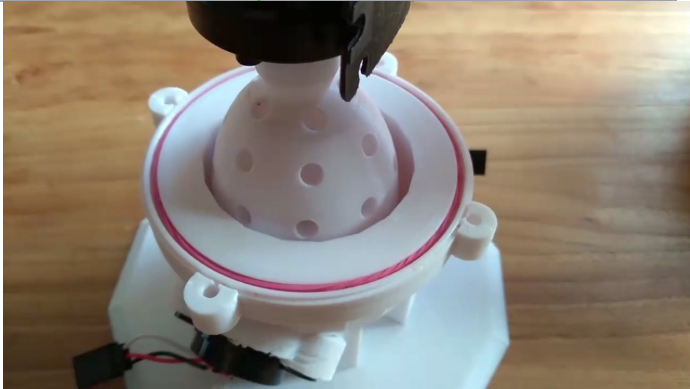
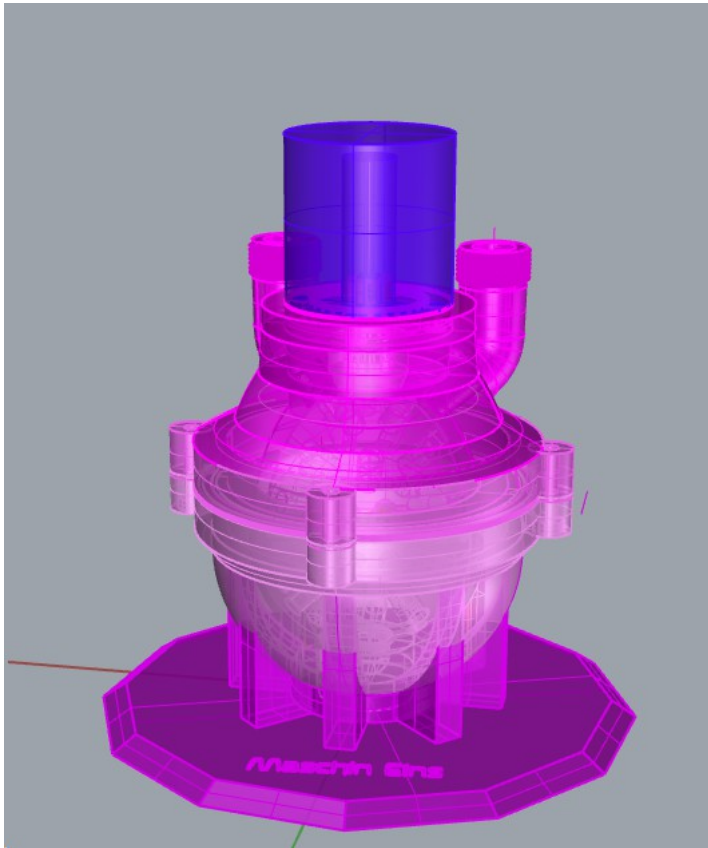

Für die Maschine M1 entwickelte Maschinen-Steuerung und Steuerungs- und Versuchssoftware

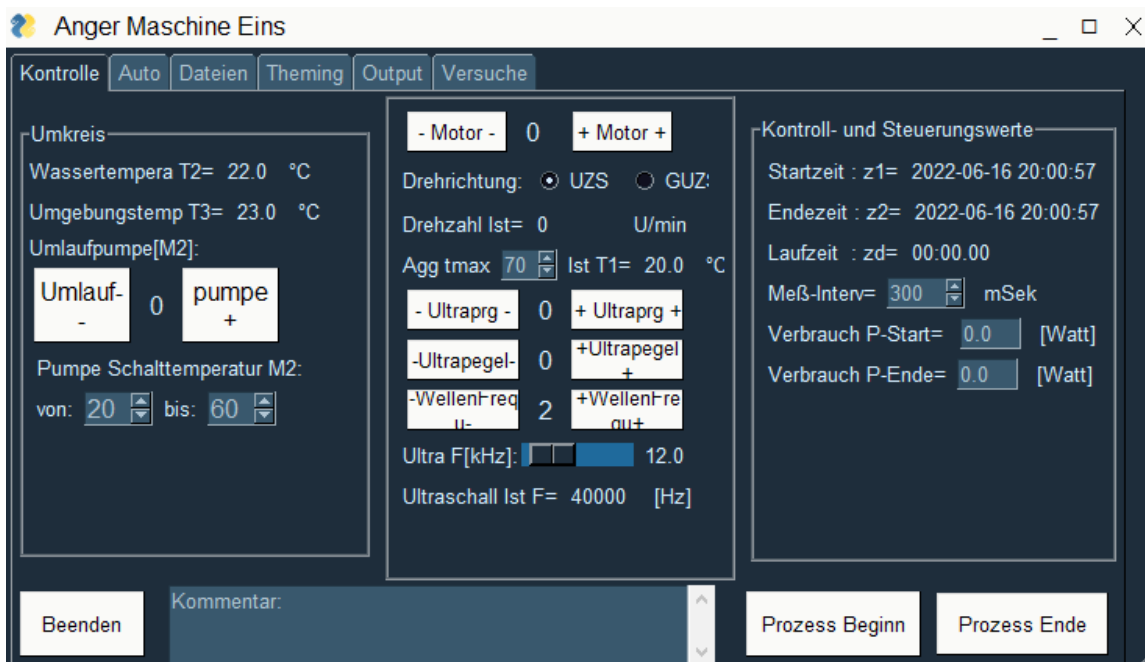

## Werkstatt Anger Forschungs- und Entwicklungsziele

Versuchsgerät M1: Der Wärmeäther, weniger als Nichts, Casimir - Effekt.

1. Nachweis einer Bildekräfte- / Äther- Wirksamkeit
2. Erforschung der Anwendung des Casimir-Effekts
3. Erforschung der Schwingungseffekte auf Wasser
4. Anwendungsziele:
  - Heizgerät mit ca. 600 bis 1000 Watt Heizleistung
  - Energieaufnahme von max. 100 Watt
  - Also ein Wirkungsgrad von größer 100%
  - Stückkostenpreis von € 200,- bis 300,-
  - Projektzeitraum bis Ende 2022
  - In zweiter Stufe autarker Betrieb und Möglichkeiten des Baues größerer Einheiten

## Versuchsgerät M2: Schauberger – Resonanz (Wiederklang) Gerät

Gerät zur Energielieferung (Elektrischen Strom). Planungsziel autarke Energieversorgung mit Kleinstkraftwerk von ca. 1.000 bis 2.000 VA Wechselstrom Leistungabgabe.

### Versuchsmaschine M2

#### M2: Schauberger – Resonanz (Wiederklang) Gerät

Es soll ein Versuchsaufbau erarbeitet werden, der es möglich macht mit den verfügbaren Mitteln das Wirken des Äthers im strömenden, mäandernden temperierten Wasser nachzuweisen.

Der Aufbau des Schauberger Heimkraftwerk in geänderter Größe, Geometrie und Material soll hier als Anfang verwendet werden und durch Versuche weiterentwickelt werden.

In Verbindung mit dem Einsatz effektverstärkender Schwingungen im Resonanz- (Widerklang)-bereich der *Wassereigenfrequenz* wird das Auftreten von Ätherischer Kräfte Wirkung und seine Wirkungsgrad Auswirkungen erforscht.

Forschung und Entwicklung der Bildekräfte-Technologien 2. Maschine M2 Schauberger Gerät

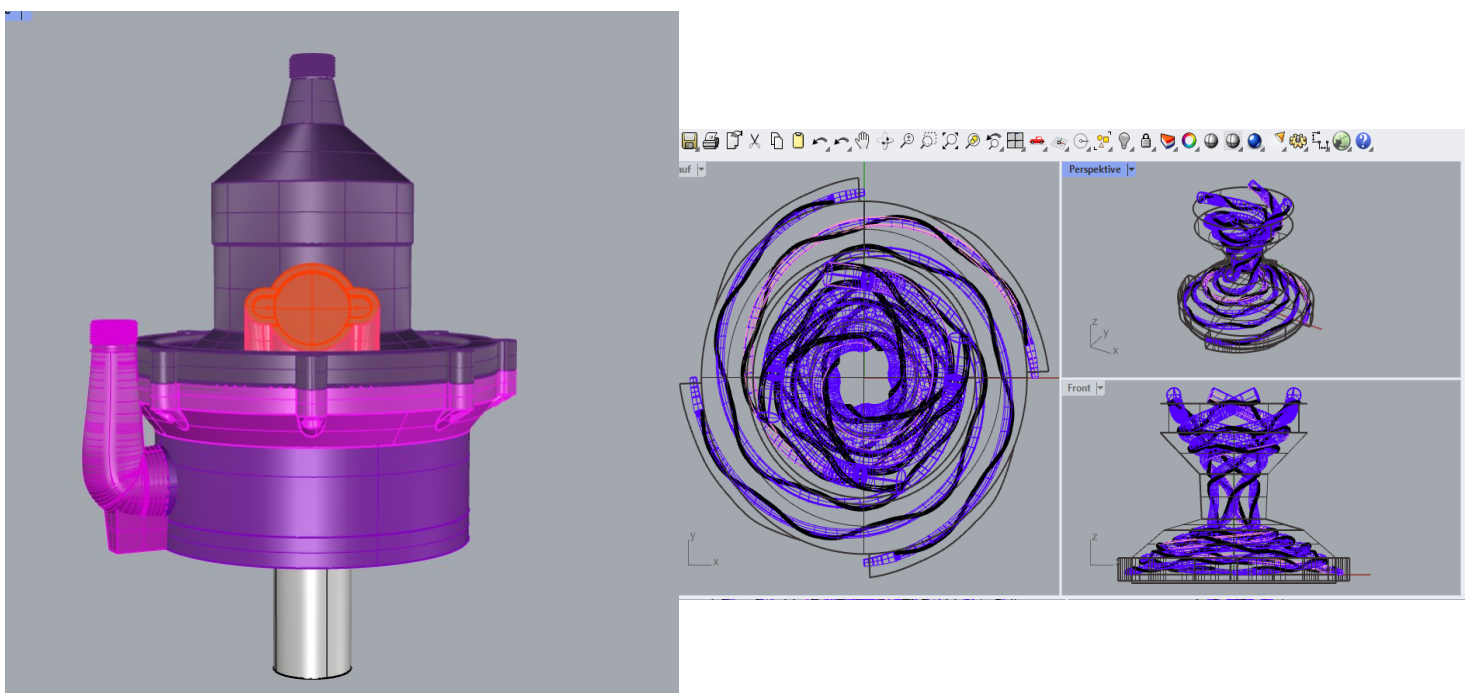

## Werkstatt Anger Forschungs- und Entwicklungsziele

Versuchsgerät M2 : Schauberger – Resonanz (Wiederklang) Gerät

1. Nachweis einer Bildekräfte- / Äther- Wirksamkeit
2. Erforschung der Anwendung von Schauberger Wasserwirksamkeiten
3. Erforschung der Schwingungseffekte auf Wasser
4. Anwendungsziele:
  - Stromerzeuger mit ca. 1 bis 2 kW bei 240V/50Hz Wechselstrom
  - Autarker Betrieb wie ein kleines Notstromaggregat
  - Also ein Wirkungsgrad von größer 100%
  - Stückkostenpreis von € 300,- bis 500,-
  - Projektzeitraum bis Ende 2022
  - In zweiter Stufe Möglichkeiten des Baues größerer Einheiten



## Versuchsgerät M4: Das Einsingen – Schappeller Gerät.

Gerät zur Erforschung der Ätherkräfte im Zusammenhang mit Elektromagnetismus, Schwingungen und Resonanz (Wiederklang). Also das Hervorrufen und kontrollieren Ätherischer Kräfte, hier vor allem der Lebensätherkräfte. Um auf das Pflanzenwachstum, die Materiezusammensetzung, das Licht und die Gravitations wirken zu können.

### Versuchsmaschine M4

#### Das Einsingen – Schappeller Gerät.

Es soll ein Versuchsaufbau erarbeitet werden, der es möglich macht den Versuch mit den verfügbaren Mitteln nachzustellen mit dem Ziel eine Veränderung an der Lichtbrechung feststellen zu können.

„Rudolf Steiner war überaus erfreut über diese ersten Erfolge und sagte in diesem Zusammenhang einmal zu Hans Buchheim, dass diese Versuche viel wichtiger seien als Einsteins Relativitätstheorie. Er hat dann abschließend über diese ersten Resultate als von einem wichtigen Anfangsglied einer Kette von noch weiter auszuarbeitenden Versuchen gesprochen und gegenüber den damals beteiligten Mitarbeitern geäußert, dass der Name Einsingen einmal des Versuches wegen weltbekannt werden wird. Zur Verdeutlichung der Aufgabenstellung seien hier noch die Stellen aus dem zweiten und dritten Naturwissenschaftlichen Kurs, die sich direkt auf diese Aufgabenstellung beziehen, kurz referiert:“, BE122, S. 40

Der Maschinenaufbau ist so gewählt das auch die Verfügbaren Information von Geräten des Karl Schappeller in ihrer Wirksamkeit durch die Anwendung von drehenden Magnetfeldern erforscht werden kann.

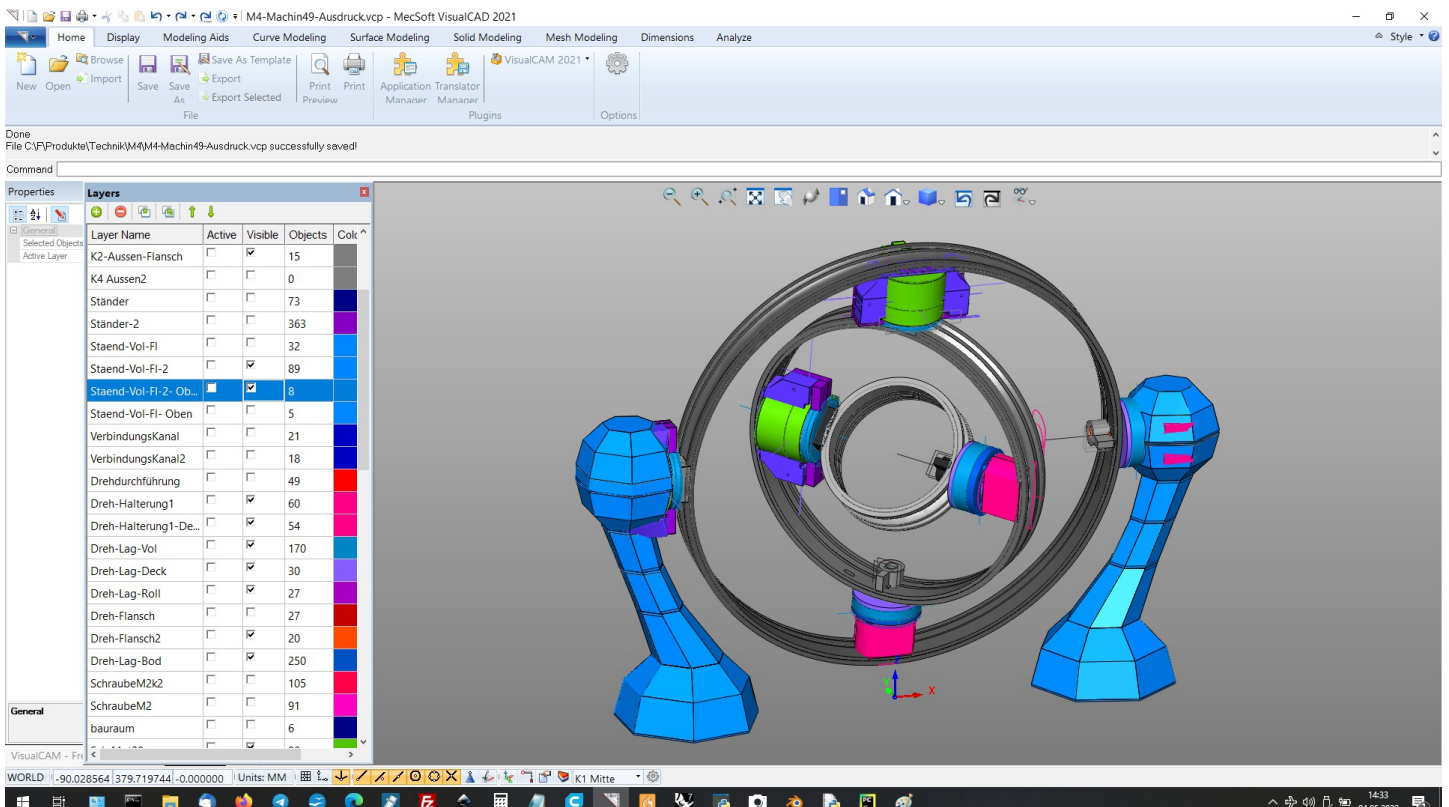



Für die Maschine M4 entwickelte Maschinen-Steuerung und Steuerungs- und Versuchssoftware

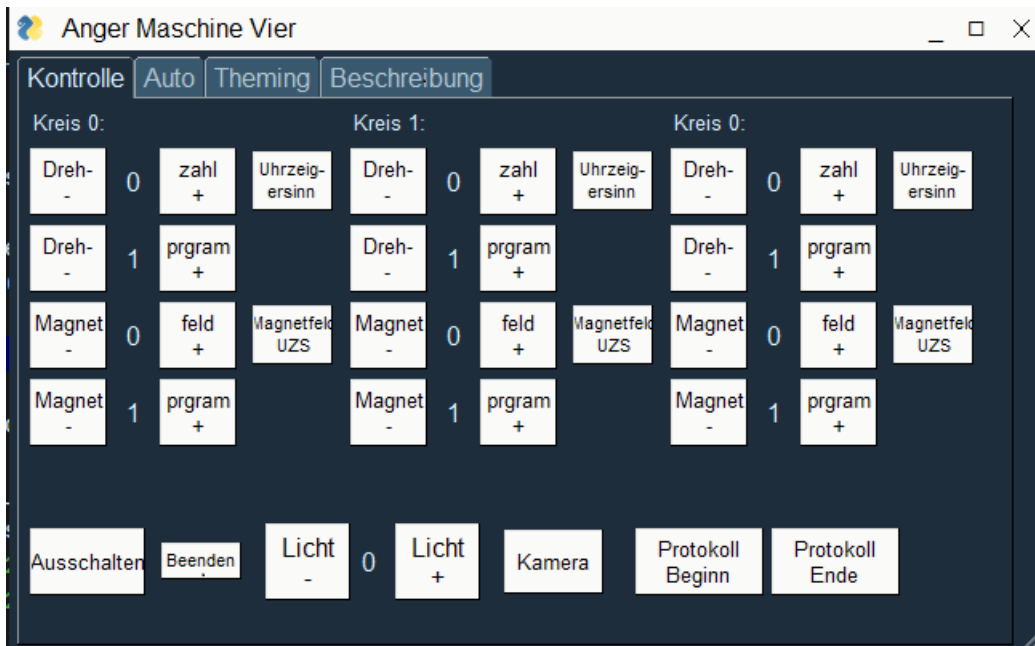

## Werkstatt Anger

### Forschungs- und Entwicklungsziele

#### Versuchsgerät M4 : Das Ensingen – Schappeller Gerät

1. Erforschung der Wirksamkeit eines Magnetfeldes auf die Lichtbrechung/Farbkreis
2. Erforschung der Wirkung von Raumdrehung von Elektromagnetischen Feldern
3. Erforschung der Schwingungseffekte von Elektromagnetischen Feldern
4. Wirkung von Schwingung und Drehung der Felder in 3 Raumachsen auf die Bildkräftewirkungen: Licht-, Chemischer- und Lebensäther
5. Projektdaten:  
Erste Grundlagenforschungen bis Mitte 2023

Sehr geehrte Damen und Herren, sollten Sie eine der hier vorgestellten Forschungs- und Entwicklungsarbeiten an Maschinen und Geräten für Nachweis und Anwendung der Bildkräfte/Ätherkräfte für unterstützenswert ansehen. Würde ich mich sehr über eine freundliche Unterstützung/Hilfe freuen. Diese wäre für diese, meine Vorhaben auch sehr hilfreich. Mit vielen herzlichen Dank Gerhard Anger

Unterstützen könnten Sie so Sie dies für richtig halten gerne über:

Paypal:

[https://www.paypal.com/donate?token=Q99JgQLWXZv\\_8K\\_0etHe0g7lT21SQRVxXJy9AflrgcTAEBD-zDs0WukwR6dsOvfGrThxk8Zr8nhRIJrA](https://www.paypal.com/donate?token=Q99JgQLWXZv_8K_0etHe0g7lT21SQRVxXJy9AflrgcTAEBD-zDs0WukwR6dsOvfGrThxk8Zr8nhRIJrA)

oder

Paypal Konto: gerhard.anger@emailn.at

Banküberweisung:

Konto: Gerhard Anger

Allgemeine Sparkasse Oberösterreich

IBAN: AT67 2032 0323 0280 6381

BIC: ASPKAT2LXXX

### Pfingstspruch

„Wo Sinneswissen endet,  
Da stehet erst die Pforte,  
Die Lebens Wirklichkeiten  
Dem Seelensein eröffnet;  
Den Schlüssel schafft die Seele,  
Wenn sie in sich erstarket  
Im Kampf, den Weltenmächte  
Auf ihrem eignen Grunde  
Mit Menschenkräften führen;  
Wenn sie durch sich vertreibt  
Den Schlaf, der Wissenskräfte  
An ihren Sinnesgrenzen  
Mit Geistes-Nacht umhüllet.“

V. Wien, 6. Mai 1915“, (Ga40, S. 87)

## Literaturangaben (Hinweisliste)

Ich befinde mich gerade bei der Ausarbeitung eines Buches zu dem Thema der Bildekräfte, daher kann ich hier nur eine unstrukturierte Hinweis-Liste anführen:

Nr.	Autor	Titel	Hinweis
1	Rudolf Steiner	Landwirtschaftlicher Kurs	Wirkung von Stoffen
2	Rudolf Steiner	Der Mensch im Zusammenklang	Natur und Elementargeister
3	Rudolf Steiner	Die Brück zwischen Weltengeistigkeit...	Das Wirken der Ideen
4	Walter Russel	Die Botschft der göttlichen Iliade	Spirituelles Weltbild
5	Victor Schauberger	Das Wesen des Wassers: Originaltexte, herausgegeben und kommentiert von Jörg Schauberger	
6	Victor Schauberger, von Callum Coats	Naturenergien verstehen und nutzen: Viktor Schaubergers geniale Entdeckungen	
7	Victor Schauberger, von Olof Alexandersson	Lebendes Wasser: Viktor Schauberger und das Geheimnis natürlicher Energie	
8	Wilhelm Reich, von James Demeo	Das Orgonakkumulator Handbuch: Wilhelm Reichs Entdeckung der Lebensenergie. Rüstzeug für das 21. Jahrhundert zur Selbstheilung und allgemeinen .	
9	Nicolas Tesla	Nikola Tesla. Seine Werke, 6 Bde.	
10	Nicolas Tesla	Meine Erfindungen ene Autobiografie	
11	Nicolas Tesla		
12	John B Leith	Die Entstehung des neuen Raumfahrtzeitalters (engl. Genesis)	
13		Flugscheiben über Neuschwabenland (Reichsdeutsche)	
14	Walter Schauberger	Das Wesen des Wassersd	
15	Bernd Senf (über Wilhelm Reich, Orgon)	Die Wiederentdeckung des Lebendigen	
16	Georges Lakhovsky	Das Geheimnis des Lebens: Schwindungen...	
17	Konstantin Meyli	Skalarwellentechnik	Gehtanders.de
18	Norbert Heuser	Schwingungen Schwarzwaldstr. 48 77866 Rheinau Deutschland	protectpro.info/
19	Wilhelm Reich	Orgon (Äther)	
20	Schuhmann	Frequenz	
21	Manly Palmer Hall	Die Eingewihten der Flamme	
22	Manly Palmer Hall	The Secret Teachings of All Ages: An Encyclopedic Outline of Masonic, Hermetic, Qabbalistic and Rosicrucian Symbolical Philosophy (Dover Occult)	
23	Stephen E. Flowers	The Galdrabók	
24	David Wilcock	The shift of the ages	
25	David Wilcock	The sciece of oneness	
26	David Wilcock	The divine Cosmos	
27	Dr. Cleve Backster	Initiator der US Geheimdiensthypnose	v. David Wilcock

28 Harold Sherman	How to make ESP work for you	v. David Wilcock
29 Burkhard Heim	Neutronen Physik 12 Dimensionen	
	Die zwölf Dimensionen Leben als Grundlage der Wirklichkeit und nicht als Zufallsprodukt Die Notwendigkeit höherer Dimensionen Mathematische Ableitung der höheren Dimensionen Die Bedeutung der fünften und sechsten Dimension Raum und Materie im sechsdimensionalen Raum Der zwölfdimensionale Hyperraum Die Anwendung der Heimschen Theorie in der Radionik Gravitonen und Photonen Wechselwirkung zwischen Schwerkraft und Elektromagnetismus Wie wird ein Objekt in der Radionik identifiziert	
30 Burkhard Heim		
Illobrand von 31 Ludwiger	Unsere 6 Dimensionale Welt: Wissenschaftsverständnis von Magie, Mystik und Alchemie	
32 John Coleman	Das Travistock Institut – Auftrag „Manipulation“	
33 Robin de Ruiter	Die Köder das Satanskultes....	
34 Robert L. Henderson	The return of the common sense science	
35 Dan D. Davidson	Shape Power	
36 Hartmut Müller	Global Scaling	
37 Matthias Pauqué	Universal Scaling	
38 Thomas Henry Moray	0-Punkt Energie	
39 Hal Puthoff	Aether Research	Remot Viewing Project; Äther im Vakuum, Levitation
40 Aspden	Aether Research	
41 DePalma	Aether Research	
42 Anatoly Akimov	The Torsion Field Research	
43 Kozyrev-	Detektoren	
44 Orvin Ed WAGNER	W-Waves	Bäume sprechen
45 Hans Jenny Entomologe Phil	Kymatic	
46 Callahan Tom Beardens	Insektenformen für Ätherspeicherung	
47 "Tulpoide",		
Dr. Thelma Moss von 48 der UCLA	bestimmte die Gehirnwellenmuster für verschiedene emotionale und physische Zustände.	
	hat herausgefunden, dass Gedanken im Gehirn als dreidimensionale Formen auftreten, die durch Instrumentation auf zweidimensionale Muster reduziert werden.	
49 Dr. Michael Persinger		
	Coral Castle in Homestead, Florida, behauptete, er habe wiederentdeckt, wie die Ägypter die Pyramiden bauten. ....Fähigkeit, große Steine ohne den Einsatz von Ausrüstung zu bewegen. ...zu den Steinen "gesungen"	
50 Edward Leedskalnin,		
Viktor S. 51 Grebennikov;	the gravity craft invented by Viktor S. Grebennikov; Analysis of the Grebennikov material; and Conclusions.	
Jerry W. Decker 52 www.keelynet.com		
odische Kraft von Baron von 53 Reichenbach	odische Kraft von Baron von Reichenbach	<a href="https://de.wikipedia.org/wiki/Karl_von_Reichenbach">https://de.wikipedia.org/wiki/Karl_von_Reichenbach</a>

Mielordt, Sven: Kompendium Hypertechnik. Tachyonenenergie, Hyperenergie, Antigravitation. 54 Gehrden 1984. pdf		
55 Axel Klitzke RAMA PRASAD, 56 M.A., F.T.S.	Ägypten, Pyramiden, Zahlen, Maßeinheiten NATURE'S FINER FORCES	<a href="https://hores.org/">https://hores.org/</a> <a href="http://www.hermetics.org/prasad.html">http://www.hermetics.org/prasad.html</a>
57 Konstantin Meyli	Skalarwellentechnik	Gehtanders.de
58 Norbert Heuser	Schwingungen	protectpro.info/
59 Larry Willson	It. Vortrag von Dan Davidson hatte dieser bereits Äther-Maschinen entwickelt	Shape_Power_and_gravity_Resonance..mp4 <a href="https://secret-wiki.de/wiki/Gehirnwellen#Frequenzb.C3.A4nder_der_Gehirnwellen">https://secret-wiki.de/wiki/Gehirnwellen#Frequenzb.C3.A4nder_der_Gehirnwellen</a>
60	Gehirnwellen : frequenzen\Gehirnwellen.odt	
61	Solfeggio Frequenzen – Heilende Klänge.odt	<a href="https://www.bach-blueten-portal.de/solfeggio-frequenzen/">https://www.bach-blueten-portal.de/solfeggio-frequenzen/</a>
62	Hermetic Resource	<a href="http://www.hermetics.org/library/Link-Library_Occult.htm">http://www.hermetics.org/library/Link-Library_Occult.htm</a>
Jürgen Fischer 63	Fischer-ORGON-Technik	<a href="https://www.orgon.de/">https://www.orgon.de/</a> <a href="https://www.vfk.ch/hiscia/anthroposophische_mistelpharmazie/mischprozess/">https://www.vfk.ch/hiscia/anthroposophische_mistelpharmazie/mischprozess/</a>
64 Hiscia Arlesheim	Mistelmaschine	
65 Maria Renold	Von Intervallen, Tonleitern, TÄ¶nen und dem Kammerton C ? 128 Hertz. Mit sep. Faltblatt Die Wanderung des Tones C aus dem Widder in die Fische nach der eurythmischen Tonspirale Rudolf Steiners	<a href="https://www.amazon.de/Intervallen-Tonleitern-eurythmischen-Tonspirale-1998-01-01/dp/B01LP2XMT2/ref=sr_1_3?dchild=1&amp;qid=1588597089&amp;refinements=p_27%3AMaria+Renold&amp;s=books&amp;sr=1-3&amp;text=Maria+Renold">https://www.amazon.de/Intervallen-Tonleitern-eurythmischen-Tonspirale-1998-01-01/dp/B01LP2XMT2/ref=sr_1_3?dchild=1&amp;qid=1588597089&amp;refinements=p_27%3AMaria+Renold&amp;s=books&amp;sr=1-3&amp;text=Maria+Renold</a> <a href="https://www.regenbogenwirbler.de/orgonit/orgonit-selbstbasteln/">https://www.regenbogenwirbler.de/orgonit/orgonit-selbstbasteln/</a>
66 Pierre Teuber	Orgonit.odt	<a href="https://www.orgonworld.de/was-ist-orgonit">https://www.orgonworld.de/was-ist-orgonit</a>
67 Mathias Krüger		<a href="https://www.gwup.org/infos/nachrichten/812-mineralmagie-und-schwingende-kristalle">https://www.gwup.org/infos/nachrichten/812-mineralmagie-und-schwingende-kristalle</a>
68 Ralph Puchta	Mineralmagie und Schwingung der Steine	
69 Dr. Volkamers	Schwingung durch die Augen des neuen Physiker	
70 Rudolf Steiner	Die Brücke zwischen der Weltgeistigkeit und dem Physischen des Menschen	,Rudolf Steiner Verlag, Dornach,1920
71 Rudolf Steiner	,Die Beantwortung von Welt- und Lebensfragen durch Anthroposophie	,Rudolf Steiner Verlag, Dornach,1970
72 Rudolf Steiner	,Bewußtsein Leben Form	,Rudolf Steiner Verlag, Dornach,1909
73 Rudolf Steiner	,Die Geheimwissenschaft im Umriß	,Rudolf Steiner Verlag, Dornach,1910
74 Rudolf Steiner	,Natur und Geistwesen – ihr Wirken in unserer sichtbaren Welt	Rudolf Steiner Verlag, Dornach,1908
75 Rudolf Steiner	,Mythen und Sagen, Okkulte Zeichen und Symbole	,Rudolf Steiner Verlag, Dornach,1907
76 Ehrenfried Pfeiffer	Ein Leben für den Geist. Ehrenfried Pfeiffer (1899 – 1961),	herausgegeben und eingeleitet von Thomas Meyer, Perseus Verlag, Basel 1999
77 Hans Kühn	Vom Strader-Apparat, in: Mitteilungen aus der anthroposophischen Arbeit in Deutschland,	25. Jg. Heft 4, Nr. 98, S. 291
78 Rudolf Steiner	Heft 107: Der "Strader-Apparat": Modell – Skizzen – Bericht	Beiträge zur Rudolf Steiner Gesamtausgabe, , Rudolf Steiner Nachlaßverwaltung, Dornach 1991 [1]
79 Guglielmo Marconi		
80 György Egely	, Verbote Erfindungen,	Kopp-Verlag
81 Oliver Gerschitz	Verschlusssache Philadelphia Experiment	Osiris-Verlag

82 Claus W. Turtur	Freie Energie für alle Menschen	Kopp-Verlag
83 Arthur Firstenberg	Die Welt unter Strom	Unimedica
84 Paul Emberson Adolf und Inge	Maschinen und der Menscheng Geist	The Dewcross Centre
85 Schneider	Der Wassermotor	Jupiter Verlag
86 Friedrich Georg Edgar Mayer Thomas	Unternehmen Patentraub 1945	Hohenhain
87 Mehner	Und sie hatten sie doch	Kopp-Verlag
88 Frater Johannes	Magische Beeinflussung	Esoterischer Verlag
89 Marcel Polte	Dunkle neue Weltordnung	Kindle Direct Publishing
90 Herbert Witzemann Gerry Docherty & Jim	Die Aufgabe Mitteleuropas	Gideon Spiicker Verlag
91 Macgregor Matthias Alexander	Verborgene Geschichte	Kopp-Verlag
92 Pauqué	Universelle Ordnung Band 1	Julia White
93 Jürgen Fischer	Der Orgon-Energie-Akkumulator	BoD (Book On Demand)
94 Henry Makow Ph.D.	Illuminati Der Kult der die Welt gekapert hat	Silas Green
95 Heiko Schöning	Game Over	Blue Tiger Media